

sprememb brez predhodnega obvestila. Te spremembe ne smejo biti razlog za reklamacijo izdelka. Navodila za uporabo so na voljo na spletni strani www.dedra.pl

UA Всі права захищені. Це опрацювання захищено авторським правом. Копіювання або розповсюдження Інструкції Обслуговування користувача частинами або повністю без згоди Dedra Exim заборонено. Dedra Exim залишає за собою право вносити зміни в дизайн і технічні зміни, а також збір без попереднього повідомлення. Ці зміни не можуть бути підставою для реклами товару. Інструкція обслуговування є доступною на офіційній сторінці www.dedra.pl

BG Всички права запазени. Тази работа е защитена с авторски права. Копирането или разпространението на ръководството за потребителя на части или изцяло без разрешението на Dedra Exim е забранено. Dedra Exim си запазва правото да прави промени в дизайна, техниката и окомплектовката без предварително уведомление. Тези промени не могат да бъдат основание за рекламиране на продукта. Ръководството за потребителя е достъпно на адрес www.dedra.pl

EN All rights reserved. This document is protected by copyright. Copying or distribution of the Operation Instructions in parts or in whole without permission of Dedra Exim is prohibited. Dedra Exim reserves the right to make design, technical and completion changes without prior notice. These changes cannot be the basis for product complaints. Operation Instructions available at www.dedra.pl

Opis piktogramów / Popis piktogramů / Popis piktogramov / Piktogramų aprašymas / Piktogrammu apraksts / A piktogramok leirása / Descrierea pictogramelor / Opis piktograma / Opis piktogramov / Опис пиктограми / Описание на пиктограмите / Description of pictograms



Nakaz: przeczytaj instrukcję obsługi / Příklad: přečtěte si návod k obsluze / Pokyn: prečítajte si návod na použitie / Nurodymas: perskaitykite naudojimo instrukciją / Norādījums: izlasiet lietošanas instrukciju / Utasítás: olvassa el a kezelési útmutatót / Avertisment: Cititiți manualul de utilizare / Obavezno: pročitajte upute za uporabu / Opozorilo: Preberite navodila za uporabo / Наказ: перечитайте инструкцію обслуги користувача / Задължително: прочетете ръководството за употреба / Order: read the operation instructions



Zabawka nieodpowiednia dla dzieci poniżej 3. roku życia. Małe części – ryzyko połknięcia! / Hračka není vhodná pro děti mladší 3 let. Malé díly – riziko polknutí! / Hračka nie je vhodná pre deti mladšie ako 3 roky. Malé časti – nebezpečenstvo prehltnutia! / Žaislas nėra skirtas vaikams iki 3 metų amžiaus. Mažos dalys – pavojus praryti! / Rotājlieta nav paredzēta bērniem, kas jaunāki par 3 gadiem. Sīkas detaļas — norīšanas risks! / A játék nem alkalmas 3 éven aluli gyermekek részére. Kis alkatrészek – elnyelés veszélye! / Nu este potrivit pentru copiii sub vârsta de 3 ani. Piese mici - risc de înghițire! / Igračka nije prikladna za djecu mlađu od 3 godine. Mali elementi – opasnost od gutanja! / Igrača ni primerna za otkroke, mlajše od 3 let. Majhni deli - nevarnost zaužitja! / Играша не підходить дітям до 3 років. Дрібні частини – небезпека проковтування! / Играчката не е подходяща за деца на възраст под 3 години. Малки части - опасност от поглъщане! / Toy not suitable for children under the age of 3. Small parts - risk of swallowing!

Opis / Popis / Popis / Aprašymas / Apraksts / Leirás / Descriere / Opis / Opis / Опис / Описание / Description

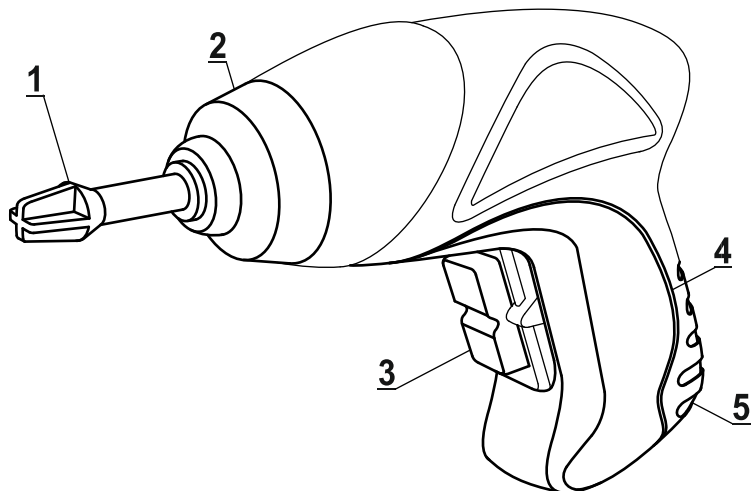

PL

1. Opis
2. Zasady bezpiecznej zabawy
3. Przeznaczenie zabawki
4. Przygotowanie do zabawy
5. Użytkowanie zabawki
6. Czynności obsługowe
7. Informacja dla użytkowników o pozbywaniu się urządzeń elektrycznych i elektronicznych (dotyczy gospodarstw domowych)

1. Końcówka robocza, 2. Głowica z uchwytem końcówki roboczej, 3. Włacznik, 4. Rękojeść główna, 5. Komora baterii.

2. Zasady bezpiecznej zabawy

Zabawka zawiera małe części – niebezpieczeństwo połknięcia! Zabawka nie zapewnia ochrony!

Zabawka jest przeznaczona dla dzieci powyżej 7 roku życia.

Dzieci w wieku 3-7 lat mogą się nią bawić tylko pod stałym nadzorem dorosłego. Zabawka ma elementy ruchome.

Nie dotykać ruchomych elementów, może to doprowadzić do zranienia użytkownika zabawki.

Nie pozwalaj dzieciom na samodzielną wymianę baterii zasilających.

Chwytaj tylko za przeznaczone do tego części zabawki (rękojeść główną).

Zabawka nie jest wodoodporna. Kontakt z wodą może spowodować uszkodzenie. Nie należy jej używać w pobliżu wody, w bardzo wilgotnej atmosferze, na śniegu ani piasku.

Nie wystawiaj zabawki na bezpośrednie promieniowanie słoneczne oraz nie zostawiaj go w pobliżu źródeł ciepła.

Jeśli nie używasz zabawki, wyłącz ją i wyjmij baterie w celu składowania osobno.

Przedmiot nie jest zaprojektowany do samodzielnej naprawy. Nieprofesjonalna ingerencja może uszkodzić delikatną elektronikę w środku.

Nie należy zabawki wyrzucać do kosza. Obowiązkiem użytkownika jest przekazać odpad do odpowiedniego punktu zbiórki zużytego sprzętu elektrycznego i elektronicznego. Akumulator należy utylizować w sposób odpowiedzialny. Nigdy nie wrzucaj go do ognia!

3. Przeznaczenie zabawki

Zabawka pomaga rozwijać zdolności manualne dziecka i rozwija zainteresowania majsterkowaniem.

Zabawka M315.010 jest imitacją wkrętarki służącej do skręcania i rozkręcania pojazdów dołączonych w zestawie. W skład zestawu wchodzi wkrętarka, śrubokręt oraz 3 pojazdy: koparka, wywrotka i betoniarka

4. Przygotowanie do zabawy

Przed rozpoczęciem użytkowania należy sprawdzić stan zabawki oraz baterii (jeżeli znajdują się w komorze baterii). Nie przekazywać do zabawy produktu uszkodzonego!

Wkrętarka zasilana jest za pomocą dwóch baterii AA 1,5 V (nie są zawarte w zestawie). W celu zamontowania baterii należy odkręcić śrubę zaślepki komory baterii, umieścić baterie w komorze tak, aby biegunowość baterii zgadzała się z oznaczeniami, i dokręcić zaślepkę (patrz rys. „BATERIE”)

BATERIE

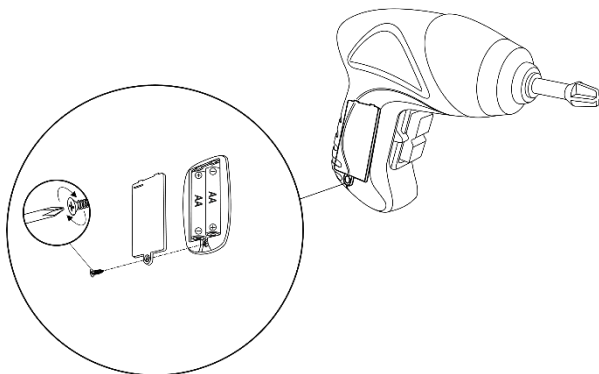

5. Użytkowanie zabawki

Umieścić końcówkę roboczą (poz. 1) w uchwycie wkrętarki (poz. 2) poprzez wciśnięcie go do gniazda w uchwycie. Sprawdzić, czy końcówka jest poprawnie zamocowana. Chwyć wkrętarkę jedną ręką za rękojeść główną (poz. 4). Uruchomić zabawkę włącznikiem (poz. 3). Zabawka uruchomi się.

Dołączone akcesoria urozmaicają i wzbogacają zabawę – za pomocą wkrętarki i śrubokręta można rozkręcać i skręcać poszczególne elementy pojazdów.

6. Czynności obsługowe

Wszystkie czynności obsługowe należy wykonywać przy odłączonym źródle zasilania.

Przed każdym użyciem sprawdź, czy zabawka jest sprawna, nie ma poluzowanych elementów. Sprawdź, czy końcówki robocze nie są pęknięte bądź połamane.

Przechowywanie i transport

Podczas przechowywania usuń baterie z komory baterii, aby zapobiegać możliwości wylania elektrolitu i uszkodzenia zabawki. Przechowuj w suchym, ciemnym miejscu, w miarę możliwości w oryginalnym opakowaniu. Przechowuj poza zasięgiem dzieci.

7. Informacja dla użytkowników o pozbywaniu się urządzeń elektrycznych i elektronicznych (dotyczy gospodarstw domowych)



Przedstawiony symbol umieszczony na produktach lub dołączonej do nich dokumentacji informuje, że niesprawnych urządzeń elektrycznych lub elektronicznych nie można wyrzucać razem z odpadami bytowymi. Prawidłowe postępowanie w razie konieczności utylizacji, powtórnego użycia lub odzysku podzespołów polega na przekazaniu urządzenia

do wyspecjalizowanego punktu zbiórki, gdzie będzie przyjęte bezpłatnie. Informacji o lokalizacji miejsc zbiórki zużytego sprzętu udzielają władze lokalne np. na swoich stronach internetowych.

Prawidłowa utylizacja urządzenia umożliwi zachowanie cennych zasobów i uniknięcie negatywnego wpływu na zdrowie i środowisko, wynikające z możliwości obecności w sprzęcie niebezpiecznych: substancji, mieszanin oraz części składowych.

Nieprawidłowa utylizacja odpadów zagrożona jest karami przewidzianymi w odpowiednich przepisach lokalnych.

Użytkownicy w krajach Unii Europejskiej: W razie konieczności pozbycia się urządzeń elektrycznych lub elektronicznych, prosimy skontaktować się z najbliższym punktem sprzedaży lub z dostawcą, którzy udzielią dodatkowych informacji.

Pozbywanie się odpadów w krajach poza Unią Europejską: Taki symbol dotyczy tylko krajów Unii Europejskiej. W razie potrzeby pozbycia się niniejszego produktu prosimy skontaktować się z lokalnymi władzami lub ze sprzedawcą celem uzyskania informacji o prawidłowym sposobie postępowania.

Wszelkie prawa zastrzeżone. Niniejsze opracowanie jest chronione prawem autorskim. Kopiowanie lub rozpowszechnianie Instrukcji Obsługi we fragmentach albo w całości bez zgody Dedra Exim zabronione. Dedra Exim zastrzega sobie prawo do wprowadzania zmian konstrukcyjno-technicznych oraz kompletyacyjnych bez uprzedniego powiadomienia. Zmiany te nie mogą stanowić podstawy do reklamowania produktu. Instrukcja obsługi dostępna na stronie www.dedra.pl

PL Karta gwarancyjna

na

.....
(nazwa produktu)

Nr katalogowy: nr partii:

(zwane dalej Produktem)

Data zakupu Produktu:

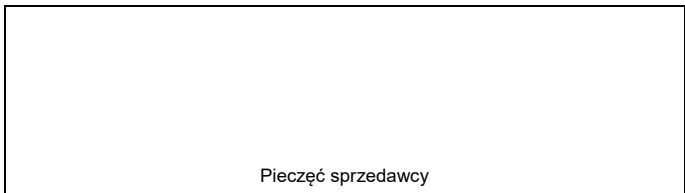

Pieczęć sprzedawcy

Data i podpis sprzedawcy:

Oświadczenie Użytkownika:

Potwierdzam, że zostałem poinformowany o warunkach gwarancji oraz skutkach nieprzestrzegania wytycznych zawartych w Instrukcji obsługi i karcie gwarancyjnej. Warunki niniejszej gwarancji są mi znane, co potwierdzam własnoręcznym podpisem:

.....

Data i miejsce

.....

Podpis Użytkownika

I. Odpowiedzialność za Produkt

1. Gwarant – Dedra Exim Sp. z o.o. z siedzibą w Pruszkowie, adres: ul. 3 Maja 8, 05-800 Pruszków, KRS 0000062517, Sąd Rejonowy dla m.st. Warszawy w Warszawie, XIV Wydział Gospodarczy Krajowego Rejestru Sądowego, NIP 527-020-49-33, kapitał zakładowy: 100 980.00 zł.
2. Na warunkach określonych w niniejszej karcie gwarancyjnej Gwarant udziela gwarancji na Produkt, pochodzący z dystrybucji Gwaranta.
3. Odpowiedzialność z tytułu gwarancji obejmuje tylko wady powstałe z przyczyn tkwiących w Produkcie w momencie jego wydania Użytkownikowi.
4. Z tytułu gwarancji Użytkownik, uzyskuje prawo do bezpłatnej naprawy Produktu, o ile wada ujawniła się w okresie gwarancji. Sposób naprawy Produktu (metoda wykonania naprawy) zależy od decyzji Gwaranta. W przypadku stwierdzenia przez Gwaranta braku możliwości naprawy Gwarant zastrzega sobie prawo wymiany wadliwego elementu albo całego Produktu na wolny od wad, obniżenia ceny Produktu lub odstąpienia od umowy.
5. W stosunku do Użytkownika, który nie jest konsumentem w rozumieniu ustawy z dnia 23 kwietnia 1964 r. Kodeks cywilny, odpowiedzialność odszkodowawcza Gwaranta za szkody wynikające z niniejszej gwarancji i/lub w związku z jej zawarciem i wykonywaniem, bez względu na tytuł prawny, jest ograniczona maksymalnie do wysokości wartości wadliwego Produktu.

II. Okres gwarancji

Elementy Produktu	Czas trwania ochrony gwarancyjnej
Nazwa produktu	36 miesiące, licząc od daty zakupu Produktu uwidocznionej w niniejszej karcie gwarancyjnej

III. Warunki skorzystania z gwarancji

1. Przedstawienie przez Użytkownika wypełnionej karty gwarancyjnej Produktu oraz uprawdopodobnienie przez Użytkownika okoliczności zakupu Produktu, np. poprzez przedstawienie paragonu, faktury, itd. W celu sprawnego przeprowadzenia reklamacji zaleca się aby Użytkownik przekazał wraz z Produktem do reklamacji wszystkie elementy określone w „Kompletacji urządzenia” zawartej w Instrukcji obsługi.
2. Stosowanie się przez Użytkownika do zaleceń zawartych w Instrukcji obsługi i karcie gwarancyjnej.
3. Gwarancja obejmuje tylko obszar Rzeczypospolitej Polskiej i UE.
4. Gwarancja nie obejmuje wad Produktu powstałych w szczególności na skutek:
 - a. Nieprzestrzegania przez Użytkownika warunków określonych w Instrukcji obsługi, w szczególności w zakresie prawidłowej eksploatacji, konserwacji i czyszczenia;
 - b. Zastosowania przez Użytkownika środków czyszczących lub konserwujących niezgodnych z Instrukcją obsługi;
 - c. Nieodpowiedniego przechowywania i transportu Produktu przez Użytkownika;
 - d. Samowolnych zmian i/lub przeróbek Produktu przez Użytkownika, które nie były uzgadniane z Gwarantem;
 - e. Zastosowania przez Użytkownika w Produkcie materiałów eksploatacyjnych niezgodnych z Instrukcją obsługi.
5. Użytkownik, który nie jest konsumentem w rozumieniu ustawy z dnia 23 kwietnia 1964 r. Kodeks cywilny, traci gwarancję na Produkt, w którym:
 - numery seryjne, oznaczenia dat i tabliczki znamionowe zostały usunięte, zmienione lub uszkodzone przez Użytkownika;
 - plomby zostały uszkodzone przez Użytkownika lub noszą ślady manipulacji Użytkownika.
6. Uwaga! Czynności związane z codzienną obsługą Produktu, wynikające m.in. z Instrukcji obsługi Użytkownik wykonuje we własnym zakresie i na swój koszt.

IV. Procedura reklamacyjna

1. W przypadku stwierdzenia nieprawidłowej pracy Produktu, przed dokonaniem zgłoszenia reklamacyjnego należy upewnić się czy wszystkie czynności określone w szczególności w Instrukcji obsługi zostały wykonane w sposób prawidłowy.
2. Zgłoszenie reklamacji zaleca się dokonać niezwłocznie, najlepiej w terminie 7 dni od daty zauważenia wady Produktu. Użytkownik, który nie jest konsumentem w rozumieniu ustawy z dnia 23 kwietnia 1964 r. Kodeks cywilny traci uprawnienia wynikające z niniejszej gwarancji w przypadku niezgłoszenia reklamacji w terminie 7 dni.
3. Zgłoszenie reklamacji można dokonać m.in. w punkcie zakupu Produktu, w serwisie gwarancyjnym lub pisemnie na adres: Dedra Exim Sp. z o.o., ul. 3 Maja 8, 05-800 Pruszków.
4. Użytkownik może złożyć reklamację przy wykorzystaniu formularza dostępnego na stronie internetowej www.dedra.pl („Formularz zgłoszenia reklamacji z tytułu gwarancji”).
5. Adresy serwisów gwarancyjnych dla poszczególnych krajów dostępne są na stronie www.dedra.pl. W przypadku braku serwisu gwarancyjnego dla danego kraju zgłoszenia reklamacyjne z tytułu gwarancji zaleca się kierować na adres: Dedra Exim Sp. z o.o. ul. 3 Maja 8, 05-800 Pruszków (Polska).
6. Mając na uwadze bezpieczeństwo Użytkownika zakazuje się korzystania z wadliwego Produktu.
7. Uwaga! Korzystanie z wadliwego Produktu jest niebezpieczne dla zdrowia i życia Użytkownika.
8. Wykonanie obowiązków wynikających z gwarancji nastąpi w terminie 14 dni roboczych, licząc od dnia dostarczenia reklamowanego Produktu przez Użytkownika.
9. Przed dostarczeniem wadliwego Produktu do reklamacji zaleca się jego oczyszczenie. Reklamowany Produkt zaleca się dokładnie zabezpieczyć przed uszkodzeniami w transporcie (zaleca się dostarczyć reklamowany Produkt w oryginalnym opakowaniu).
10. Okres gwarancji ulega przedłużeniu o czas, w ciągu którego wskutek wady Produktu objętego gwarancją Użytkownik nie mógł z niego korzystać.

Gwarancja nie wyłącza, nie ogranicza, ani nie zawiesza uprawnień Użytkownika wynikających z przepisów o rękojmi z wady rzeczy sprzedanej.

Zgodnie z art. 13 ust. 1 i ust. 2 rozporządzenia Parlamentu Europejskiego i Rady (UE) 2016/679 z dnia 27 kwietnia 2016 r. w sprawie ochrony osób fizycznych w związku z przetwarzaniem danych osobowych i w sprawie swobodnego przepływu takich danych oraz uchylenia dyrektywy 95/46/WE (dalej: „RODO”) informujemy

1. Administratorem Twoich danych osobowych podanych w formularzu jest DEDRA-EXIM sp. z o.o. z siedzibą w Pruszkowie , ul. 3 Maja 8, 05-800 Pruszków (dalej: „Administrator”).
2. Twoje dane będą przetwarzane wyłącznie w celu przeprowadzenia procedury gwarancyjnej urzędnika zgodnie art. 6 ust. 1 lit. b ogólnego rozporządzenie o ochronie danych (dalej: „RODO”) Podanie danych jest dobrowolne, ale konieczne do przeprowadzenia procedury gwarancyjnej.
3. Twoje dane będą przetwarzane przez okres rozpatrywania przeprowadzenia procedury gwarancyjnej oraz w celach archiwizacyjnych w razie konieczności obrony przed ewentualnymi roszczeniami wobec Administratora nie dłużej niż do momentu ich przedawnienia.
4. Twoje dane mogą być ujawniane wyłącznie podmiotom przetwarzającym dane na rzecz administratora na podstawie pisemnej umowy powierzenia przetwarzania danych osobowych świadczącym m.in. usługi serwisu technicznego, hostingu lub obsługi strony internetowej, obsługi IT, firmie kurierskiej. Dostawcy Administratora zobowiązani są do zapewnienia zabezpieczenia danych i spełnienia wymogów obowiązującego prawa związanego z ochroną danych osobowych i nie mogą wykorzystywać powierzonych danych osobowych do innych celów niż te, które są określone w umowie z Administratorem.
5. Twoje dane nie będą przetwarzane w sposób zautomatyzowany w tym również w formie profilowania oraz nie będą przekazywane do państwa trzeciego/organizacji międzynarodowej.
6. Posiadasz prawo dostępu do treści swoich danych oraz prawo ich sprostowania, usunięcia, ograniczenia przetwarzania, prawo do przenoszenia danych, prawo wniesienia sprzeciwu, w dowolnym momencie.
7. We wszelkich sprawach związanych z przetwarzaniem Twoich danych osobowych przez Administratora możesz skontaktować się pod adresem e-mail: daneosobowe@dedra.pl;
8. Masz prawo wniesienia skargi do wniesienia skargi do organu właściwego do spraw ochrony danych osobowych;

Zgodnie z art. 13 ust. 1 i ust. 2 rozporządzenia Parlamentu Europejskiego i Rady (UE) 2016/679 z dnia 27 kwietnia 2016 r. w sprawie ochrony osób fizycznych w związku z przetwarzaniem danych osobowych i w sprawie swobodnego przepływu takich danych oraz uchylenia dyrektywy 95/46/WE (dalej: „RODO”) informujemy

1. Administratorem Twoich danych osobowych podanych w formularzu jest DEDRA-EXIM sp. z o.o. z siedzibą w Pruszkowie , ul. 3 Maja 8, 05-800 Pruszków (dalej: „Administrator”).
2. Twoje dane będą przetwarzane wyłącznie w celu przeprowadzenia procedury gwarancyjnej urzędnika zgodnie art. 6 ust. 1 lit. b ogólnego rozporządzenie o ochronie danych (dalej: „RODO”) Podanie danych jest dobrowolne, ale konieczne do przeprowadzenia procedury gwarancyjnej.
3. Twoje dane będą przetwarzane przez okres rozpatrywania przeprowadzenia procedury gwarancyjnej oraz w celach archiwizacyjnych w razie konieczności obrony przed ewentualnymi roszczeniami wobec Administratora nie dłużej niż do momentu ich przedawnienia.

4. Tvoje dane mogą być ujawniane wyłącznie podmiotom przetwarzającym dane na rzecz administratora na podstawie pisemnej umowy powierzenia przetwarzania danych osobowych świadczącym m.in. usługi serwisu technicznego, hostingu lub obsługi strony internetowej, obsługi IT, firmie kurierskiej. Dostawcy Administratora zobowiązani są do zapewnienia zabezpieczenia danych i spełnienia wymogów obowiązującego prawa związanego z ochroną danych osobowych i nie mogą wykorzystywać powierzonych danych osobowych do innych celów niż te, które są określone w umowie z Administratorem.
5. Tvoje dane nie będą przetwarzane w sposób zautomatyzowany w tym również w formie profilowania oraz nie będą przekazywane do państwa trzeciego/organizacji międzynarodowej.
6. Posiadasz prawo dostępu do treści swoich danych oraz prawo ich sprostowania, usunięcia, ograniczenia przetwarzania, prawo do przenoszenia danych, prawo wniesienia sprzeciwu, w dowolnym momencie.
7. We wszelkich sprawach związanych z przetwarzaniem Twoich danych osobowych przez Administratora możesz skontaktować się pod adresem e-mail: daneosobowe@dedra.pl;
8. Masz prawo wniesienia skargi do organu właściwego do spraw ochrony danych osobowych;



1. Popis
2. Zásady bezpečné hry
3. Určení hračky
4. Příprava na hraní
5. Používání hračky
6. Úkony obsluhy
7. Informace pro uživatele o zbavování se elektrických a elektronických zařízení (týká se domácností)

1. Pracovní koncovka, 2. Hlavice s držákem pracovní koncovky, 3. Vypínač, 4. Hlavní rukojeť, 5. Prostor pro baterie.

2. Zásady bezpečné hry

Hračka obsahuje malé díly – nebezpečí polknutí!

Hračka nezajišťuje ochranu!

Děti ve věku 3-7 let si s ní mohou hrát jen pod stálým dohledem dospělého.

Hračka má pohyblivé díly. Nedotýkejte se pohyblivých dílů, může to způsobit zranění uživatele hračky.

Nenechte děti, aby samy vyměňovaly baterie napájení.

Sahejte jen na k tomu určené díly hračky (hlavní rukojeť).

Hračka není voděodolná. Kontakt s vodou ji může poškodit. Nepoužívejte ji v blízkosti vody, ve velmi vlhké atmosféře, na sněhu nebo na písku.

Nevystavujte hračky přímému slunečnímu záření ani ji nenechávejte v blízkosti tepelných zdrojů.

Pokud hračku nepoužíváte, vypněte ji a vytáhněte baterie, abyste je skladovali odděleně.

Předmět nebyl navržen pro samostatné opravy. Neprofesionální zásah může poškodit citlivou elektroniku uvnitř.

Hračku nevyhazujte do koše. Povinností uživatele je předat odpad na příslušné místo sběru vysloužilých elektrických a elektronických zařízení.

Akumulátor zodpovědně zlikvidujte. Nikdy ho nevhazujte do ohně!

3. Určení hračky

Hračka pomáhá rozvíjet manuální schopnosti dítěte a rozvíjí zájem o kutilství.

Hračka M315.010 je imitací šroubovák sloužícího k šroubování a rozšroubování vozidel, která jsou součástí sady. Součástí sady je akušroubovák, šroubovák a 3 vozidla: bagr, sklápěčka a míchačka betonu.

4. Příprava na hraní

Před zahájením používání zkontrolujte stav hračky a baterií (pokud se nacházejí v prostoru pro baterie). Nenechávejte děti hrát si s poškozeným výrobkem!

Vrtáčka je napájena s pomocí dvou baterií AA 1,5 V (nejsou součástí balení). Pro instalaci baterií odšroubujte šroub zásepky prostoru pro baterie, umístěte baterie do komory tak, aby se polarita baterií shodovala s označeními, a dotáhněte zásepku (viz obr. „BATERIE“)

BATERIE

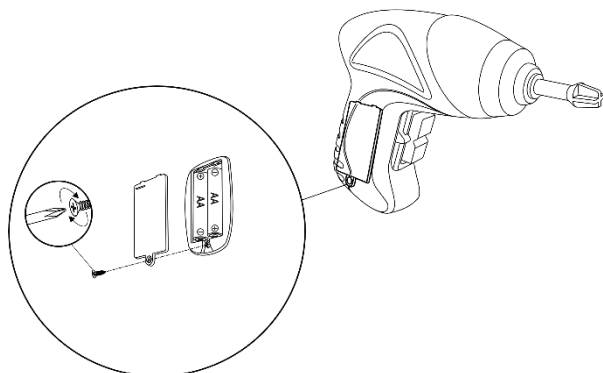

5. Používání hračky

Umístěte pracovní koncovku (pol. 1) do konektoru šroubováku (pol. 2) jeho zamáčknutím do konektoru v držadle. Zkontrolujte, jestli je koncovka správně upevněna. Uchopte šroubovák jednou rukou za hlavní rukojeť (pol. 4). Spustíte hračku vypínačem (pol. 3). Hračka se spustí.

Příložené příslušenství zpestřuje a obohacuje hru – s pomocí šroubováků můžete rozšroubovávat a sešroubovávat jednotlivé díly vozidel.

6. Úkony obsluhy

Veškerou obsluhu provádějte s odpojeným zdrojem napájení.

Před každým použitím zkontrolujte, jestli je hračka v pořádku, nemá uvolněné díly. Zkontrolujte jestli pracovní koncovky nejsou prasklé nebo polámané.

Skladování a přeprava

Podczas przechowywania usuń baterie z komory baterii, aby zapobiegać możliwości wylania elektrolitu i uszkodzenia zabawki. Przechowuj w suchym, ciemnym miejscu, w miarę możliwości w oryginalnym opakowaniu. Przechowuj poza zasięgiem dzieci.

7. Informace pro uživatele o zbavování se elektrických a elektronických zařízení (týká se domácností)



Symbol uvedený na výrobcích nebo v průvodní dokumentaci označuje, že vadné elektrické nebo elektronické zařízení nesmí být likvidováno společně s domovním odpadem. Pokud potřebujete zlikvidovat, znovu použít nebo využít součástky, je správné je odnést na specializované sběrné místo, kde je přijmou zdarma. Informace o umístění sběrných míst pro použitá zařízení poskytují místní orgány, např. na svých internetových stránkách. Správnou likvidáciou zariadenia je možné šetriť cenné zdroje a zabrániť negatívnym vplyvom na zdravie a životné prostredie v dôsledku možnej prítomnosti nebezpečných látok, zmesí a komponentov v zariadení

Za nesprávnou likvidaci odpadu hrozí sankce podle příslušných místních předpisů.

Uživatelé v zemích EU: Pokud potřebujete zlikvidovat elektrické nebo elektronické zařízení, obraťte se na nejbližší prodejní místo nebo na svého dodavatele, který vám poskytne další informace.

Likvidace v zemích mimo Evropskou unii: Tento symbol se vztahuje pouze na země Evropské unie.

Pokud si přejete tento výrobek zlikvidovat, obraťte se na místní úřady nebo prodejce, aby vám sdělil správný způsob likvidace.

Všetchna práva vyhrazena. Toto dílo je chráněno autorskými právy. Kopírování nebo šíření uživatelské příručky po částech nebo v plném rozsahu bez souhlasu společnosti Dedra Exim je zakázáno. Společnost Dedra Exim si vyhrazuje právo provádět změny designu, technické změny a změny v kompletaci bez předchozího upozornění. Tyto změny nesmí být důvodem k reklamování výrobku. Uživatelská příručka je k dispozici na adrese www.dedra.pl

CZ Záruční list

pro

.....
Katalogové číslo: Sériové číslo:.....

(dále jen výrobek)

Datum zakoupení výrobku:

Razítko prodávajícího.....

Datum a podpis prodávajícího:

Prohlášení uživatele:

Potvrdzují, že jsem byl seznámen se záručními podmínkami a důsledky nedodržování pokynů uvedených v návodu k obsluze a záručním listu. Se záručními podmínkami souhlasím, což potvrzují vlastnoručním podpisem:

.....
datum a místo podpis uživatele

I. Odpovědnost za výrobek

1. Ručitel – DEDRA EXIM Sp. z o.o. se sídlem v Pruszkowie, adresa: ul. 3 Maja 8, 05-800 Pruszków, KRS 0000062517, Obvodní soud pro hl. město Varšavu ve Varšavě, XIV. Hospodářský odbor Celostátního soudního rejstříku, DIČ 527-020-49-33, Základní kapitál: 100 980.00 zł.
2. Podle podmínek stanovených v tomto záručním listu ručitel poskytuje záruku na výrobek, pocházející z distribuce ručitele.
3. Záruční odpovědnost za vady se týká pouze vad vzniklých z příčin tkvících ve výrobku v okamžiku jeho vydání uživateli.
4. Uživatel má nárok na bezplatnou záruční opravu výrobku, pokud vada byla zjištěná v záruční době. Provedení opravy výrobku (způsob opravy) závisí na rozhodnutí ručitele. Pokud ručitel nemůže provést opravu, vyhrazuje si právo na výměnu vadné součásti nebo celého výrobku za bezvadný, snížení ceny výrobku nebo odstoupení od smlouvy.
5. Vůči uživateli, který není spotřebitelem ve smyslu zákona ze dne 23. dubna 1964 občanský zákoník, je odpovědnost Ručitele za škody vyplývající z této záruky a/nebo v souvislosti s jejím uzavřením a plněním, bez ohledu na právní titul, omezena maximálně do výše hodnoty vadného výrobku.

II. Záruční doba

Součásti výrobku, na které se vztahuje záruka	Doba trvání záruční ochrany
Výrobek	36 měsíců, počítáno od data nákupu výrobku uvedeného v tomto záručním listu

III. Podmínky uplatňování záruky

1. Przedstawienie przez Użytkownika wypełnionej karty gwarancyjnej Produktu 1. Předložení vyplněného záručního listu pro výrobek a doložení okolností nákupu výrobku, např. předložením paragonu, faktury atd. Pro správné vyřízení reklamace se doporučuje, abyste společně s výrobkem předali všechny součásti stanovené v kapitole „Kompletace“ výrobku uvedené v návodu k obsluze.
2. Dodržování pokynů uvedených v návodu k obsluze a záručním listu.
3. Záruka platí pouze na území Polska a EU.
4. Záruka se nevztahuje na vady výrobku vzniklé zejména v následku:
 - a. Nedodržování podmínek stanovených v návodu k obsluze, zejména v rozsahu správného provozování, údržby a čištění;
 - b. Používání čisticích nebo ošetřovacích prostředků v rozporu s návodem k obsluze;
 - c. Nevhodného skladování a přepravování výrobku;
 - d. Svépomocných změn a/nebo úpravy výrobku, které nebyly dohodnuty s ručitelem;
 - e. Používání ve výrobku provozních materiálů v rozporu s návodem k obsluze.
5. Uživatel, který není spotřebitelem ve smyslu zákona ze dne 23. dubna 1964 občanský zákoník, ztratí záruku na výrobek, na kterém:
 - odstranil, změnil nebo poškodil sériová čísla, označení údajů a výkonové štítky;

- ucpávky byly poškozeny uživatelem nebo nesly stopy manipulace uživatele.

6. Upozornění! Činnost spojené s každodenní obsluhou výrobku, vyplývající mj. z návodu k obsluze, provádí uživatel ve vlastní režii a na své náklady.

IV. Postup při reklamaci

1. V případě zjištění nesprávného provozu výrobku se před nahlášením reklamace ujistěte, že jste provedli správně všechny činnosti podrobně popsané v návodu k obsluze.

2. Reklamaci nahlaste ihned, nejlépe do 7 dnů od data zjištění vady výrobku. Uživatel, který není spotřebitelem ve smyslu zákona ze dne 23. dubna 1964 občanský zákoník, ztratí nárok na uplatnění záruky v případě nenahlášení reklamace do 7 dnů.

3. Reklamaci můžete nahlásit mj. v místě zakoupení výrobku, v záručním servisu nebo písemně na adresu: DEDRA EXIM Sp. z o.o., ul. 3 Maja 8, 05-800 Pruszków.

4. Reklamaci můžete nahlásit prostřednictvím formuláře dostupného na stránkách www.dedra.pl. („Formulář pro nahlášení reklamace“).

5. Adresy záručních servisů v jednotlivých státech jsou dostupné na stránkách www.dedra.pl. Pokud v daném státě není uveden servis, reklamační formulář zašlete na adresu: DEDRA EXIM Sp. z o.o., ul. 3 Maja 8, 05-800 Pruszków (Polska).

6. Z bezpečnostních důvodů je zakázáno používat vadný výrobek.

7. Upozornění!!! Používání vadného výrobku ohrožuje zdraví a život uživatele.

8. Povinnosti vyplývající ze záruky budou splněny do 14 pracovních dnů, počítáno ode dne doručení reklamovaného výrobku.

9. Vadný výrobek před odevzdáním do servisu vyčistěte. Reklamovaný výrobek důkladně zabezpečte proti poškození při přepravě (doporučuje se předat reklamovaný výrobek v originálním obalu).

10. Záruční doba se prodlužuje o dobu, během níž uživatel z důvodu vady výrobku, na kterou se vztahuje záruka, nemohl výrobek používat.

Záruka nevylučuje, neomezuje ani nepozastavuje nároky uživatele vyplývající z ručení za vady prodané věci.

V souladu s čl. 13 odst. 1 a 2 nařízení Evropského parlamentu a Rady (EU) 2016/679 ze dne 27. dubna 2016 o ochraně fyzických osob v souvislosti se zpracováním osobních údajů a o volném pohybu těchto údajů a o zrušení směrnice 95/46/ES Vás informujeme, že:

1. Správcem vašich osobních údajů uvedených ve formuláři je DEDRA-EXIM sp. z o.o. se sídlem v Pruszkowie, ul. 3 Maja 8, 05-800 Pruszków (dále jen: „Správce“).
2. Vaše údaje budou zpracovávány pouze pro účely provedení reklamačního řízení zařízení podle čl. 6 odst. 1 písm. b) obecného nařízení o ochraně osobních údajů (dále jen: „GDPR“) Poskytnutí údajů je dobrovolné, ale nezbytné k provedení reklamačního řízení.
3. Vaše údaje budou zpracovávány po dobu posouzení provedení reklamačního řízení a pro účely archivace v případě potřeby obrany proti eventuálním nárokům vůči Správci, nejdéle však do okamžiku jejich promlčení.
4. Vaše údaje mohou být zpřístupněny pouze subjektům, které zpracovávají údaje pro Správce na základě písemné smlouvy o pověření zpracováním osobních údajů, poskytujícím mj. technický servis, hosting nebo údržbu webových stránek, IT servis, kurýrní služby. Dodavatelé Správce jsou povinni zajistit ochranu údajů a splnit požadavky platného zákona souvisejícího s ochranou osobních údajů a nesmí využívat svěřené osobní údaje pro jiné účely než ty, které jsou uvedeny ve smlouvě se Správcem.
5. Vaše údaje nebudou zpracovávány automatizovaným způsobem, včetně profilování, a nebudou předávány do třetí země / mezinárodní organizaci.
6. Máte právo na přístup ke svým údajům a právo na jejich opravu, výmaz, omezení zpracování, právo na přenositelnost údajů, právo kdykoli vznést námitku.
7. Ve všech záležitostech souvisejících se zpracováním vašich osobních údajů Správcem nás můžete kontaktovat na e-mailové adrese: daneosobowe@dedra.pl.

Máte právo podat stížnost u úřadu příslušného pro ochranu osobních údajů.

V souladu s čl. 13 odst. 1 a 2 nařízení Evropského parlamentu a Rady (EU) 2016/679 ze dne 27. dubna 2016 o ochraně fyzických osob v souvislosti se zpracováním osobních údajů a o volném pohybu těchto údajů a o zrušení směrnice 95/46/ES Vás informujeme, že:

8. Správcem vašich osobních údajů uvedených ve formuláři je DEDRA-EXIM sp. z o.o. se sídlem v Pruszkowie, ul. 3 Maja 8, 05-800 Pruszków (dále jen: „Správce“).
9. Vaše údaje budou zpracovávány pouze pro účely provedení reklamačního řízení zařízení podle čl. 6 odst. 1 písm. b) obecného nařízení o ochraně osobních údajů (dále jen: „GDPR“) Poskytnutí údajů je dobrovolné, ale nezbytné k provedení reklamačního řízení.
10. Vaše údaje budou zpracovávány po dobu posouzení provedení reklamačního řízení a pro účely archivace v případě potřeby obrany proti eventuálním nárokům vůči Správci, nejdéle však do okamžiku jejich promlčení.

11. Vaše údaje mohou být zpřístupněny pouze subjektům, které zpracovávají údaje pro Správce na základě písemné smlouvy o pověření zpracováním osobních údajů, poskytujícím mj. technický servis, hosting nebo údržbu webových stránek, IT servis, kurýrní služby. Dodavatelé Správce jsou povinni zajistit ochranu údajů a splnit požadavky platného zákona souvisejícího s ochranou osobních údajů a nesmí využívat svěřené osobní údaje pro jiné účely než ty, které jsou uvedeny ve smlouvě se Správcem.
12. Vaše údaje nebudou zpracovávány automatizovaným způsobem, včetně profilování, a nebudou předávány do třetí země / mezinárodní organizaci.
13. Máte právo na přístup ke svým údajům a právo na jejich opravu, výmaz, omezení zpracování, právo na přenositelnost údajů, právo kdykoli vznést námitku.
14. Ve všech záležitostech souvisejících se zpracováním vašich osobních údajů Správcem nás můžete kontaktovat na e-mailové adrese: daneosobowe@dedra.pl.
15. Máte právo podat stížnost u úřadu příslušného pro ochranu osobních údajů.

SK

1. Popis
2. Pravidlá bezpečnej hry
3. Určenie hračky
4. Príprava na hru
5. Používanie hračky
6. Údržba
7. Informácie pre používateľov o likvidácii elektrických a elektronických zariadení (platí pre domácnosti)

1. Pracovná koncovka, 2. Hlavica s držiakom pracovnej koncovky, 3 Vypínač, 4. Hlavná rukoväť, 5. Priestor pre batérie.

2. Pravidlá bezpečnej hry

Hračka obsahuje malé diely – nebezpečenstvo prehltnutia! Hračka neposkytuje ochranu!

Hračka je určená pre deti staršie ako 7 rokov.

Deti vo veku 3-7 rokov sa s ňou môžu hrať len pod stálym dohľadom dospelých.

Hračka má pohyblivé časti. Nedotýkajte sa pohyblivých častí, môže to viesť k poraneniu používateľa hračky.

Nedovoľte deťom, aby samy vymieňali napájacie batérie.

Uchopujte len časti hračky určené na tento účel (hlavnú rukoväť).

Hračka nie je vodeodolná. Kontakt s vodou môže spôsobiť poškodenie. Nemala by sa používať v blízkosti vody, vo veľmi vlhkom prostredí, na snehu alebo piesku.

Hračku nevystavujte priamemu slnečnému žiareniu a nenechávajte ju v blízkosti zdrojov tepla.

Ak hračku nepoužívate, vypnite ju a vyberte batérie na samostatné uskladnenie.

Predmet nie je určený na samoopravu. Neodborný zásah môže poškodiť jemnú elektroniku vo vnútri.

Nevyhadzujte hračku do koša. Používateľ je povinný odovzdať odpad na príslušnom zbernom mieste použitých elektrických a elektronických zariadení

Batériu zlikvidujte zodpovedným spôsobom. Nikdy ju nehádzajte do ohňa!

3. Určenie hračky

Hračka pomáha rozvíjať manuálne zručnosti dieťaťa a rozvíja jeho záujem o kutilstvo.

Hračka M315.010 je imitácia skrutkovača, ktorý sa používa na skrutkovanie a odskrutkovanie vozidiel, ktoré sú súčasťou sady. Sada obsahuje závitovku, skrutkovač a 3 vozidlá: rýpadlo, sklápač a miešačku betónu

4. Príprava na hru

Pred prvým použitím skontrolujte stav hračky a batérií (ak sú v priestore na batérie). Poškodené výrobky nedávajte na hranie!

Skrutkovač je napájaný dvoma batériami AA 1,5 V (nie sú súčasťou balenia). Ak chcete nainštalovať batérie, odskrutkujte skrutku krytu priestoru pre batérie, vložte batérie do priestoru tak, aby polarita batérií zodpovedala označeniam, a utiahnite kryt (pozri obrázok „BATÉRIE“)

BATÉRIE

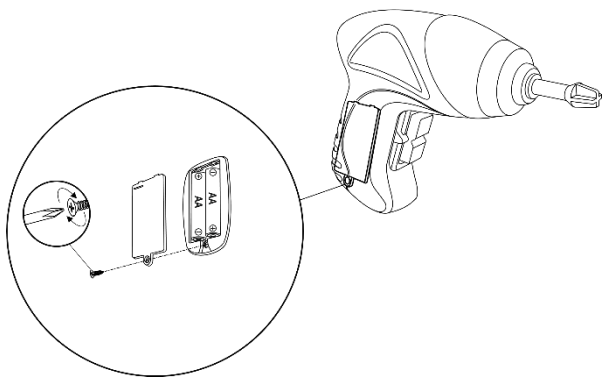

5. Používanie hračky

Zasuňte pracovnú koncovku (pol. 1) do rukoväte skrutkovača (pol. 2) tak, že ju zatlačíte do otvoru v rukoväti. Skontrolujte, či je koncovka správne nasadená. Uchopte skrutkovač jednou rukou za hlavnú rukoväť (pol. 4). Spustíte hračku pomocou spínača (pol. 3). Hračka sa spustí.

Priložené príslušenstvo dodáva rozmanitosť a väčšiu zábavnosť - pomocou skrutkovača a skrutkovačky môžete odskrutkovať a skrutkovať jednotlivé súčasti vozidiel.

6. Údržba

Všetky úkony údržby sa musia vykonávať pri odpojení napájania.

Pred každým použitím skontrolujte, či je hračka v poriadku a či nemá uvoľnené časti. Skontrolujte, či pracovné koncovky nie sú prasknuté alebo zlomené.

Skladovanie a preprava

Pri skladovaní vyberte batérie z priestoru pre batérie, aby ste zabránili možnosti vytečenia elektrolytu a poškodeniu hračky. Skladujte na suchom a tmavom mieste, pokiaľ možno v pôvodnom obale. Uchovávajte mimo dosahu detí.

7. Informácie pre používateľov o likvidácii elektrických a elektronických zariadení (platí pre domácnosti)



Symbol uvedený na výrobkoch alebo v sprievodnej dokumentácii označuje, že chybné elektrické alebo elektronické zariadenia sa nesmú likvidovať spolu s domovým odpadom. Ak potrebujete zlikvidovať, opätovne použiť alebo zhodnotiť komponenty, správne je odovzdať ich na špecializovanom zbernom mieste, kde ich prijímú bezplatne. Informácie o umiestnení zberných miest pre použité zariadenia poskytujú miestne orgány, napr. na svojich webových stránkach.

Správnou likvidáciou zariadenia je možné šetriť cenné zdroje a zabrániť negatívnym vplyvom na zdravie a životné prostredie v dôsledku možnej prítomnosti nebezpečných látok, zmesí a komponentov v zariadení.

Za nesprávnou likvidáciu odpadu hrozia sankcie podľa príslušných miestnych predpisov.

Používatelia v krajinách EÚ: Ak potrebujete zlikvidovať elektrické alebo elektronické zariadenie, obráťte sa na najbližšie predajné miesto alebo na svojho dodávateľa, ktorý vám poskytne ďalšie informácie.

Likvidácia v krajinách mimo Európskej únie: Tento symbol sa vzťahuje len na krajiny Európskej únie. Ak chcete tento výrobok zlikvidovať, obráťte sa na miestne úrady alebo predajcu, ktorý vám poskytne informácie o správnom spôsobe likvidácie.

Všetky práva vyhradené. Toto dielo je chránené autorskými právami. Kopírovanie alebo šírenie používateľskej príručky po častiach alebo v plnom rozsahu bez súhlasu spoločnosti Dedra Exim je zakázané. Spoločnosť Dedra Exim si vyhradzuje právo na zmeny dizajnu, technické zmeny a zmeny v dokončení bez predchádzajúceho

SK Záručný list

na

Katalógové číslo : Číslo šarže:

(ďalej len Výrobok)

Dátum nákupu výrobku:

Pečiatka predajcu

Dátum a podpis predajcu:

Vyhlasenie Užívateľa:

Potvrdzujem, že som bol oboznámený so záručnými podmienkami, ako aj s následkami nedodržavania pokynov a odporúčaní, ktoré sú uvedené v užívateľskej príručke a v záručnom liste. Záručné podmienky sú mi známe, čo potvrdzujem vlastnoručným podpisom:

.....

dátum a miesto

.....

podpis Užívateľa

I. Zodpovednosť za Výrobok

1. Ručiteľ - spoločnosť „DEDRA EXIM sp. z o.o.“ sídliaca v meste: Pruszków, na adrese: ul. 3 Maja 8, 05-800 Pruszków, Poľsko, zapísaná do obchodného registra pod číslom KRS 0000062517 vedenom oblasťným súdom pre hlavné mesto Varšava vo Varšave, 14. ekonomické oddelenie Štátneho súdneho registra, IČ DPH: PL 5270204933, základné imanie: 100 980,00 PLN.

2. Podľa podmienok stanovených týmto záručným listom Ručiteľ udeľuje záruku na Výrobok, pochádzajúci z distribúcie Ručiteľa.

3. Zodpovednosť na základe záruky sa vzťahuje iba na chyby, ktoré vznikli následkom príčin nachádzajúcich sa vo Výrobku v momente jeho vydania Užívateľovi.

4. Na základe záruky Užívateľ získava právo na bezplatnú opravu výrobku, ak sa chyba objaví počas trvania záručnej lehoty. Spôsob opravy Výrobku (metóda vykonania opravy) závisí od rozhodnutia Ručiteľa. V prípade, ak Ručiteľ uzná, že Výrobok sa nedá opraviť, Ručiteľ si vyhradzuje právo vymeniť chybný prvok alebo celý Výrobok na výrobok bez chýb, právo na zníženie ceny Výrobku alebo právo na odstúpenie od dohody.

5. Voči Užívateľovi, ktorý nie je konzumentom v zmysle zákona z 23. apríla 1964 Občiansky zákonník, zodpovednosť Ručiteľa za škody vyplývajúce z tejto záruky a/alebo ktoré súvisia s jej uzatvorením a realizáciou, bez ohľadu na právny základ, je obmedzená maximálne do výšky hodnoty chybného Výrobku.

II. Záručná lehota

Prvky Výrobku na ktoré sa vzťahuje záruka	Trvanie záručnej ochrany
Výrobok	36 mesiacov od dňa nákupu Výrobku, ktorý je uvedený v tomto záručnom liste

III. Podmienky využitia záruky

1. Užívateľ je povinný predstaviť vyplnený Záručný list výrobku, ako aj náležitý doklad o nákupe Výrobku, napr. predstavením pokladničného bloku, faktúry ap. Aby reklamačný proces prebiehal efektívne odporúčame, aby Užívateľ spolu s reklamovaným výrobkom doručil všetky prvky vymenované v kapitole užívateľskej príručky výrobku „Diely a časti“.

2. Užívateľ je povinný dodržiavať pokyny a odporúčania uvedené v užívateľskej príručke a v záručnom liste.

3. Záruka platí iba na území Poľskej republiky a členských štátov EÚ.

4. Záruka sa nevzťahuje na chyby, ktoré vznikli (predovšetkým) následkom:

a. Nedodržania podmienok určených v užívateľskej príručke, predovšetkým podmienok správneho používania, prevádzky, údržby a čistenia

b. Použitia na čistenie alebo na údržbu nevhodných prípravkov, nezhodne s užívateľskou príručkou;

c. Nevhodného uchovávanía a prepravy výrobku;

- d. Vykonania neautorizovaných zmien a/alebo iných zásahov do výrobku, na ktoré výrobca nevyjadril súhlas;
- e. Použitím vo výrobku/s výrobkom nevhodných prevádzkových materiálov, nezhodne s užívateľskou príručkou.
5. Užívateľ, ktorý nie je konzumentom v zmysle zákona z 23. apríla 1964 Občiansky zákonník, stráca záručné práva na výrobok, v ktorom:
- sériové čísla, označenia dátumov a výrobné štítky boli odstránené, zmenené alebo poškodené;
 - boli poškodené plomby alebo sú na nich viditeľné stopy manipulácie.
6. Pozor! Činnosti súvisiace s každodennou obsluhou výrobku, vyplývajúce medzi iným z užívateľskej príručky, Užívateľ vykonáva vlastnými silami a na vlastné náklady.

IV. Reklamačná procedúra

1. V prípade, ak Užívateľ objaví, že Výrobok nefunguje správne, ešte pred zložením reklamácie je povinný uistiť sa, či boli náležite vykonané všetky stanovené činnosti, predovšetkým tie uvedené v užívateľskej príručke.
 2. Reklamácia musí byť podaná bezodkladne, najlepšie v priebehu 7 dní od dňa, v ktorom sa prejavila (objavila) chyba Výrobku. Užívateľ, ktorý nie je konzumentom v zmysle zákona z 23. apríla 1964 Občiansky zákonník, stráca práva vyplývajúce z tejto záruky v prípade, ak reklamáciu nepodať v priebehu 7 dní od dňa, v ktorom sa prejavila (objavila) chyba Výrobku.
 3. Reklamáciu môžete podať medzi inými na mieste, v ktorom ste výrobok kúpili, v záručnom servise alebo poštou na adresu: DEDRA EXIM sp. z o.o., ul. 3 Maja 8, 05-800 Pruszków, Poľsko.
 4. Užívateľ môže podať reklamáciu prostredníctvom formulára, ktorý je dostupný na webovej stránke www.dedra.pl. („Formulár podania reklamácie na základe udelenej záruky”).
 5. Adresy záručných servisov v jednotlivých štátoch sú zverejnené na webovej stránke www.dedra.pl. V prípade, ak v danom štáte sa nenachádza záručný servis, odporúčame reklamovaný výrobok doručiť na adresu: DEDRA EXIM sp. z o.o. ul. 3 Maja 8, 05-800 Pruszków, Poľsko.
 6. Vzhľadom na bezpečnosť Užívateľa, nefunkčný (chybný) výrobok sa v žiadnom prípade nesmie používať.
 7. Pozor!!! Používanie nefunkčného (chybného) výrobku je nebezpečné pre zdravie a život Užívateľov.
 8. Povinnosti vyplývajúce z udelenej záruke budú vyplnené v lehote 14 pracovných dní počítajúc od dňa doručenia reklamovaného Výrobku Užívateľom.
 9. Pred zaslaním reklamácie odporúčame reklamovaný Výrobok náležite očistiť. Odporúčame reklamovaný Výrobok dôkladne zabezpečiť pre prípadným poškodeniami počas prepravy (reklamovaný Výrobok odporúčame doručiť v originálnom obale).
 10. Záručná lehota sa predlžuje o čas, počas ktorého Užívateľ následkom chyby (nefunkčnosti) výrobku, na ktorú sa vzťahovala záruka, nemožno Výrobok používať.
Záruka nevylučuje, neobmedzuje a ani nepozastavuje právo Užívateľa (kupujúceho) na základe príslušných predpisov o ručení za chyby predanej veci.
Záruka nevylučuje, neobmedzuje a ani nepozastavuje právo Užívateľa (kupujúceho) na základe príslušných predpisov o ručení za chyby predanej veci.
- V súlade s článkom 13 ods. 1 a 2 nariadenia Európskeho parlamentu a Rady (EÚ) 2016/679 z 27. apríla 2016 o ochrane fyzických osôb pri spracúvaní osobných údajov a o voľnom pohybe takýchto údajov, ktorým sa zrušuje smernica 95/46/ES, vás informujeme
1. Správcom vašich osobných údajov, ktoré ste uviedli vo formulári, je spoločnosť „DEDRA-EXIM Sp. z o.o.“ so sídlom v meste Pruszków na adrese: ul. 3 Maja 8, 05-800 Pruszków, Poľsko (ďalej len: „Správca”).
 2. Vaše osobné údaje budú spracúvané výhradne s cieľom realizácie záručnej procedúry zariadenia, a to v súlade s článkom 6 ods. 1 písmeno b) všeobecného nariadenia o ochrane údajov (ďalej len: „GDPR”). Uvedenie osobných údajov je dobrovoľné, avšak nevyhnutné na realizáciu záručnej procedúry.
 3. Vaše osobné údaje budú spracúvané počas posudzovania a realizácie záručnej procedúry, ako aj na archívne účely v prípade potreby obhajoby pred prípadnými nárokmi a požiadavkami voči Správcovi, avšak nie dlhšie až do momentu premičania týchto nárokov a požiadaviek.
 4. Vaše údaje môžu byť zverejnené výhradne len tým subjektom, ktoré spracúvajú tieto údaje v mene a pre Správcu, a to na základe písomnej dohody o zverení spracúvania osobných údajov, tzn. firmy, ktoré okrem iného poskytujú technický servis, hostingové služby alebo služby obsluhy webových stránok, IT obsluhy, ako aj kuriérskym firmám. Dodávateľia Správcu sú povinní zaručiť zabezpečenie údajov a splniť požiadavky platnej legislatívy ohľadne ochrany osobných údajov, a zverené osobné údaje nesmú byť používané na iné účely než tie, ktoré stanovuje dohoda uzatvorená so Správcom.
 5. Vaše údaje nebudú spracúvané automatickým spôsobom, vrátane rôznych foriem profilovania, ani nebudú odovzdané do tretieho štátu/medzinárodnej organizácii.
 6. Máte právo na prístup k vašim osobným údajom, ako aj právo na ich opravnenie, doplnenie, odstránenie, obmedzenie spracúvania, prenesenie údajov, podanie námietky, a to v ľubovoľnej chvíli.
 7. Vo všetkých záležitostiach, ktoré súvisia so spracúvaním vašich osobných údajov Správcom, môžete sa na Správcu obrátiť písomne na e-mailovú adresu: daneosobowe@dedra.pl.
 8. Máte právo podať sťažnosť príslušnému dozornému orgánu, ktorý zodpovedá za dohľad nad ochranou osobných údajov;

V súlade s článkom 13 ods. 1 a 2 nariadenia Európskeho parlamentu a Rady (EÚ) 2016/679 z 27. apríla 2016 o ochrane fyzických osôb pri spracúvaní osobných údajov a o voľnom pohybe takýchto údajov, ktorým sa zrušuje smernica 95/46/ES, vás informujeme

1. Správcom vašich osobných údajov, ktoré ste uviedli vo formulári, je spoločnosť „DEDRA-EXIM Sp. z o.o.“ so sídlom v meste Pruszków na adrese: ul. 3 Maja 8, 05-800 Pruszków, Poľsko (ďalej len: „Správca“).
2. Vaše osobné údaje budú spracúvané výhradne s cieľom realizácie záručnej procedúry zariadenia, a to v súlade s článkom 6 ods. 1 písmeno b) všeobecného nariadenia o ochrane údajov (ďalej len: „GDPR“). Uvedenie osobných údajov je dobrovoľné, avšak nevyhnutné na realizáciu záručnej procedúry.
3. Vaše osobné údaje budú spracúvané počas posudzovania a realizácie záručnej procedúry, ako aj na archívne účely v prípade potreby obhajoby pred prípadnými nárokmi a požiadavkami voči Správcom, avšak nie dlhšie až do momentu premlčania týchto nárokov a požiadaviek.
4. Vaše údaje môžu byť zverejnené výhradne len tým subjektom, ktoré spracúvajú tieto údaje v mene a pre Správca, a to na základe písomnej dohody o zverení spracúvania osobných údajov, tzn. firmy, ktoré okrem iného poskytujú technický servis, hostingové služby alebo služby obsluhy webových stránok, IT obsluhy, ako aj kuriérskym firmám. Dodávateľia Správca sú povinní zaručiť zabezpečenie údajov a splniť požiadavky platnej legislatívy ohľadne ochrany osobných údajov, a zverené osobné údaje nesmú byť používané na iné účely než tie, ktoré stanovuje dohoda uzatvorená so Správcom.
5. Vaše údaje nebudú spracúvané automatickým spôsobom, vrátane rôznych foriem profilovania, ani nebudú odovzdané do tretieho štátu/medzinárodnej organizácii.
6. Máte právo na prístup k vašim osobným údajom, ako aj právo na ich opravu, doplnenie, odstránenie, obmedzenie spracúvania, prenesenie údajov, podanie námietky, a to v ľubovoľnej chvíli.
7. Vo všetkých záležitostiach, ktoré súvisia so spracúvaním vašich osobných údajov Správcom, môžete sa na Správca obrátiť písomne na e-mailovú adresu: daneosobowe@dedra.pl.
8. Máte právo podať sťažnosť príslušnému dozornému orgánu, ktorý zodpovedá za dohľad nad ochranou osobných údajov



1. Aprašymas
2. Saugaus naudojimo taisyklės
3. Žaislo paskirtis
4. Pasiruošimas žaidimui
5. Žaislo naudojimas
6. Priežiūra
7. Informacija naudotojams apie elektros ir elektronines įrangos atliekų tvarkymą (taikoma namų ūkiams)

1. Darbinis antgališ, 2. Galvutė su darbinio antgalio laikikliu, 3. Jungiklis, 4. Pagrindinė rankena, 5. Baterijų skyrius.

2. Saugaus naudojimo taisyklės

Žaisle yra smulkių dalių –pavojus praryti! Žaislas neužtikrina apsaugos!

Žaislas skirtas vyresniems nei 7 metų vaikams.

Vaikai nuo 3 iki 7 metų gali žaisti su juo tik nuolat prižiūrimi suaugusiųjų.

Žaislas turi judančių dalių. Nelieskite judančių dalių, nes galite susižeisti.

Neleiskite vaikams patiems keisti baterijų.

Žaislą laikykite tik už tam skirtų dalių (pagrindinės rankenos).

Žaislas nėra atsparus vandeniui. Patekęs vanduo gali sugadinti produktą. Nenaudokite šalia vandens, labai drėgnoje aplinkoje, ant sniego ar smėlio.

Nelaikykite žaislo tiesioginiuose saulės spinduliuose ir nepalikite jo šalia šilumos šaltinių.

Kai nenaudojate žaislo, išjunkite jį, išimkite baterijas ir laikykite jas atskirai.

Produktu negalima savarankiškai taisyti. Neprofesionalus kišimasis į jo konstrukciją gali sugadinti viduje esančią trapią elektroniką.

Nemeskite žaislo į šiukšliadėžę. Naudotojas yra atsakingas už atliekų pristatymą į atitinkamą elektros ir elektroninės įrangos atliekų surinkimo punktą.

Akumuliatorių būtina utilizuoti atsakingai. Niekada nemeskite jo į ugnį!

3. Žaislo paskirtis

Žaislas padeda lavinti vaiko rankinius įgūdžius ir ugdo domėjimąsi rankdarbiais.

Žaislas M315.010 yra atsuktuvo imitacija, naudojama komplekte esančioms transporto priemonėms susukti ir išardyti. Rinkinį sudaro elektrinis atsuktuvas, atsuktuvas ir 3 transporto priemonės: ekskavatorius, savivartis ir betono maišyklė.

4. Pasiruošimas žaidimui

Prieš naudodami patikrinkite žaislo ir baterijų būklę (jei jos yra baterijų skyriuje). Nenaudokite pažeisto produkto!

Elektrinis atsuktuvas maitinamas dviem 1,5 V AA baterijomis (neįtrauktos į komplektą) Norėdami įdėti baterijas, atsukite baterijų skyriaus dangtelio varžtą, įdėkite baterijas į skyrių taip, kad baterijų poliškumas atitiktų žymėjimą, ir priveržkite dangtelį (žr. paveikslėlį „BATERIJA“).

BATERIJA

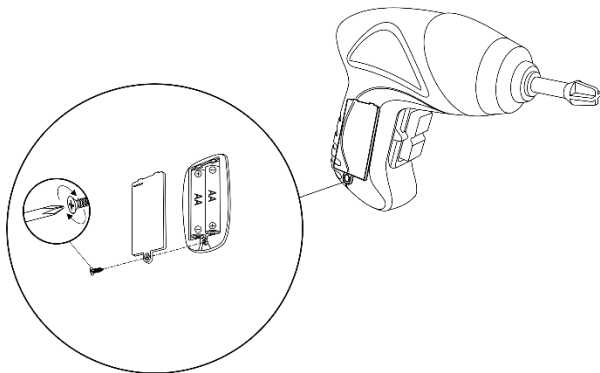

5. Žaislo naudojimas

Įkiškite darbinį antgalį (1 p.) į elektrinio atsuktuvo laikiklį (2 p.), įspausdami jį į laikiklio lizdą. Įsitinkinkite, kad antgalis tinkamai įtvirtintas. Viena ranka laikykite atsuktuvą už pagrindinės rankenos (4 p.). Įjunkite žaislą jungikliu (3 p.). Žaislas pradės veikti.

Rinkinyje esantys priedai pajairina ir praturtina linksmybes – elektrinio atsuktuvo ir atsuktuvo pagalba galite atsukti ir susukti atskirus transporto priemonės elementus.

6. Priežiūra

Visi priežiūros darbai turi būti atliekami atjungus maitinimo šaltinį.

Visi priežiūros darbai turi būti atliekami atjungus maitinimo šaltinį.

Laikymas ir transportavimas

Laikymo metu išimkite baterijas iš baterijų skyriaus, kad išvengtumėte elektrolito nutekėjimo ir žaislo sugadinimo. Jei įmanoma, laikykite sausoje, tamsioje vietoje, originalioje pakuotėje. Laikyti vaikams nepasiekiamoje vietoje.

7. Informacija naudotojams apie elektros ir elektroninės įrangos atliekų tvarkymą (taikoma namų ūkiams)



Ant gaminių arba prideduose dokumentuose nurodytas simbolis rodo, kad sugedusios elektros ar elektroninės įrangos negalima išmesti kartu su buitinėmis atliekomis. Jei norite atsikratyti, pakartotinai panaudoti ar utilizuoti komponentus, teisinga juos nuvežti į specializuotą surinkimo punktą, kur jie bus priimti nemokamai. Informaciją apie naudotos įrangos surinkimo vietas teikia vietos valdžios institucijos, pvz., savo interneto svetainėse.

Teisingas produkto utilizavimas padeda išsaugoti gamtos išteklius ir išvengti neigiamų padarinių žmonių sveikatai ir aplinkai, galinčių atsirasti dėl produkte esančių potencialiai pavojingų medžiagų, mišinių ir sudedamųjų dalių.

Už netinkamą atliekų šalinimą gresia baudos pagal atitinkamus vietos teisės aktus.

ES šalių naudotojai: Jei norite išmesti elektros ar elektroninę įrangą, kreipkitės į artimiausią prekybos vietą arba tiekėją, kuris jums suteiks daugiau informacijos.

šalinimas ne Europos Sąjungos šalyse: Šis simbolis taikomas tik Europos Sąjungos šalims. Jei norite išmesti šį gaminį, kreipkitės į vietos valdžios institucijas arba pardavėją dėl tinkamo šalinimo būdo.

Visos teisės saugomos. Šis darbas saugomas autorių teisių. Draudžiama kopijuoti ar platinti visą ar dalį naudotojo vadovo be "Dedra Exim" leidimo "Dedra Exim" pasilieka teisę atlikti dizaino, techninius ir komplektacijos pakeitimus be išankstinio įspėjimo. Šie pakeitimai negali būti pagrindas reklamuoti gaminį. Naudotojo vadovą galima rasti adresu www.dedra.pl

Garantinis lapas

na

.....
Katalogo Nr: Partijos numeris:

(toliau – Produktas)

Produkto pirkimo data:

Pardavėjo antspaudas

Pardavėjo parašas ir data:

Vartotojo pareiškimas:

Patvirtinu, kad buvau informuotas apie garantijos sąlygas ir taisyklių, išvardytų Naudojimo instrukcijoje ir Garantiniame lape, nepaisymo pasekmes. Šios garantijos sąlygos yra man žinomos, ką patvirtinu savo parašu:

.....

data ir vieta

.....

vartotojo parašas

I. Atsakomybė už Produktą:

1. Garantijos suteikėjas – „DEDRA EXIM“ Sp. z o.o. su būstine adresu: ul. 3 Maja 8, 05-800 Pruškuvas, KRS 0000062517, Varšuvos apylinkės teismas, Valstybinio teismo registro XIV ūkinis skyrius, Mokesčių mokėtojo kodas 527-020-49-33, Įstatinis kapitalas: 100 980,00 PLN.
2. Šiame garantiniame lape nurodytomis sąlygomis Garantijos suteikėjas suteikia garantiją Produktui iš Garantijos suteikėjo asortimento.
3. Garantijos pagrindu atsakomybė yra priimama tik už defektus, esančius Produkte jo išdavimo Vartotojui metu.
4. Garantijos pagrindu Vartotojas gauna teisę nemokamai suremontuoti Produktą, jei defektas buvo aptiktas garantijos galiojimo metu. Apie Produkto remonto būdą (remonto atlikimo metodą) sprendžia Garantijos suteikėjas. Jei Garantijos suteikėjas nuspręstų, kad remontas yra neįmanomas, Garantijos suteikėjas pasilieka sau teisę pakeisti elementą su defektu arba visą Produktą kitu, veikiančiu teisingai, sumažinti Produkto kainą arba anuluotu sutartį.
5. Vartotojo, kuris pagal 1964 m. balandžio 23 d. Civilinį kodeksą nėra laikomas vartotoju, atveju Garantijos suteikėjo atsakomybė dėl kompensacijos, susijusi su šia garantija ir (arba) jos sudarymu ir vykdymu, nepriklausomai nuo formos, yra apribota iki maksimaliai Produkto su defektu vertės.

II. Garantijos laikotarpis

Produkto elementai, kuriems veikia garantija	Garantinės apsaugos trukmė
Produktas	36 mėnesiai, skaičiuojant nuo Produkto pirkimo datos, nurodytos šiame Garantiniame lape

III. Naudojimosi garantija sąlygos

1. Vartotojas privalo patiekti užpildytą Produkto Garantinį lapą ir Produkto pirkimą patvirtinančią dokumentą (pvz. kasos čekis, sąskaita-faktūra ir pan.). Tam, kad pretenzijos nagrinėjimo procesas vyktų sklandžiai, rekomenduojama, kad Vartotojas kartu su Produktu perduotų visus elementus, nurodytus „Komplektacijos sąraše“, esančiame Naudojimo instrukcijoje.
2. Vartotojas privalo laikytis Naudojimo instrukcijoje ir Garantiniame lape nurodytų rekomendacijų..
3. Garantija galioja tik Lenkijos Respublikos ir ES teritorijoje.

4. Garantija neapima Produkto defektų, atsiradusių dėl to, kad:

- a. Vartotojas nesilaikė sąlygų, nurodytų Naudojimo instrukcijoje, ypač susijusių su teisingu naudojimu, priežiūra ir valymu;
 - b. Vartotojas naudojo priežiūros ar valymo priemones, neatitinkančias sąlygas nurodytas Naudojimo instrukcijoje;
 - c. Vartotojas netinkamai sandėliavo ir transportavo Produktą;
 - d. Vartotojas savarankiškai keitė ir (arba) modifikavo Produktą, negavęs Garantijos suteikėjo sutikimo;
 - e. Vartotojas naudojo Produkte eksploatacines medžiagas, neatitinkančias Naudojimo instrukcijos sąlygų
5. Vartotojas, kuris pagal 1964 m. balandžio 23 d. Civilinį kodeksą nėra laikomas vartotoju, praranda garantiją Produktui, jei:

- Vartotojas pašalino, pakeitė arba sugadino serijos numerius, datas ir informacines lenteles;

- Vartotojas pažeidė plombas arba ant jų matosi Vartotojo veiksmų pėdsakai.

6. Dėmesio! Veiksmus, susijusius su kasdieniu Produkto aptarnavimu, nurodytu pvz. Naudojimo instrukcijoje, Vartotojas atlieka pats ir savo sąskaita.

IV. Pretenzijos pateikimo procedūra:

1. Pastebėjus, kad Produktas veikia neteisingai, prieš pateikiant pretenziją, reikia įsitikinti, kad visi veiksmai, aprašyti Naudojimo instrukcijoje, buvo atlikti teisingai.

2. Pretenziją rekomenduojama pateikti nedelsiant, geriausiai per 7 dienas nuo Produkto defekto aptikimo. Vartotojas, kuris pagal 1964 m. balandžio 23 d. Civilinį kodeksą nėra laikomas vartotoju, praranda garantiją Produktui, jei nepateikia pretenzijos per 7 dienas.

3. Pretenziją galima pateikti pvz. Produkto pirkimo punkte, garantiniame servise arba raštu adresu: „DEDRA EXIM“ Sp. z o. o., ul. 3 Maja 8, 05-800 Pruškuvas.

4. Vartotojas gali pateikti pretenziją, pasinaudodamas blanku, kuris yra internetinėje svetainėje: www.dedra.pl (Pretenzijos garantiniame laikotarpyje pateikimo forma).

5. Garantinių paslaugų atskirose šalyse adresai yra nurodyti svetainėje: www.dedra.pl. Jei konkrečioje šalyje nebūtų garantinio serviso, pretenzijas dėl garantijos rekomenduojama siųsti adresu: „DEDRA EXIM“ Sp. z o. o., ul. 3 Maja 8, 05-800 Pruškuvas, Lenkija.

6. Mając Dėl Vartotojo saugumo draudžiama naudoti Produktą su defektais.

7. Dėmesio!!! Produkto su defektais naudojimas kelia pavojų Vartotojo sveikatai ir gyvybei.

8. Dėmesio! Susiję su garantija, bus atlikti per 14 darbo dienų skaičiuojant nuo Produkto, dėl kurio yra pateikiama pretenzija, pristatymo dienos.

9. Prieš pristatant Produktą, dėl kurio yra pateikiama pretenzija, rekomenduojama jį nuvalyti. Produktą, dėl kurio yra pateikiama pretenzija, reikia kruopščiai supakuoti, kad jis būtų apsaugotas nuo pažeidimų transporto metu – rekomenduojama pristatyti produktą originalioje pakuotėje.

10. Garantijos laikotarpis yra pratęsiamas tiek, kiek Vartotojas negalėjo juo naudotis dėl garantijos apimto defekto. Gwarranty Ši garantija neriboja, neišskiria bei nesustabdo Vartotojo teisių dėl parduotos prekės neatitikimo arba prekės defekto.

Vadovaudamiesi 2016 m. balandžio 27 d. Europos Parlamento ir Tarybos reglamento (ES) 2016/679 dėl fizinių asmenų apsaugos tvarkant asmens duomenis ir dėl laisvo tokių duomenų judėjimo ir kuriuo panaikinama Direktyva 95/46/EB 13 straipsnio 1 ir 2 dalimis, informuojame, kad

1. Formoje pateiktų jūsų asmens duomenų valdytojas yra DEDRA-EXIM sp. z o.o., kurios registruota buveinė yra Pruszkowe, 3 Maja g. 8, 05-800 Pruszkow (toliau: "Administratorius").

2. Jūsų duomenys bus tvarkomi tik siekiant atlikti prietaiso garantijos procedūrą pagal Bendrojo duomenų apsaugos reglamento 6 straipsnio 1 dalies b punktą (toliau: „BDAR“) Duomenys teikiami savanoriškai, tačiau jie būtini garantijos procedūrai

3. Jūsų duomenys bus tvarkomi garantijos procedūros vykdymo nagrinėjimo laikotarpiu ir archyvavimo tikslais, jei prireiktų apsiginti nuo galimų pretenzijų Administratoriui, bet ne ilgiau nei iki tol, kol joms įvyks senaties terminas.

4. Jūsų duomenys gali būti atskleisti tik tiems subjektams, kurie tvarko duomenis duomenų administratoriaus vardu pagal rašytinę asmens duomenų tvarkymo pavidimo sutartį, teikiančią: technines paslaugas, hosting'o ar interneto svetainės priežiūros paslaugas, IT paslaugas, kurjerių paslaugas. Administratoriaus tiekėjai privalo užtikrinti duomenų saugumą ir laikytis galiojančių teisės aktų reikalavimų, susijusių su asmens duomenų apsauga, ir negali naudoti patikėtų asmens duomenų kitais nei sutartyje su Administratoriumi nurodytais tikslais.

5. Jūsų duomenys nebus tvarkomi automatizuotomis priemonėmis, įskaitant profilavimą, ir nebus perduodami trečiajai šaliai / tarptautinei organizacijai.

6. Bet kuriuo metu turite teisę susipažinti su savo duomenų turiniu ir teisę ištaisyti, ištrinti, apriboti duomenų tvarkymą, teisę į duomenų perkėlimumą, teisę prieštarauti bet kuriuo metu.

7. Visais klausimais, susijusiais su administratoriaus atliekamu jūsų asmens duomenų tvarkymu, galite kreiptis šiuo el. pašto adresu: daneosobowe@dedra.pl;

8. Turite teisę pateikti skundą tinkamai duomenų apsaugos institucijai;

Vadovaudamiesi 2016 m. balandžio 27 d. Europos Parlamento ir Tarybos reglamento (ES) 2016/679 dėl fizinių asmenų apsaugos tvarkant asmens duomenis ir dėl laisvo tokių duomenų judėjimo ir kuriuo panaikinama Direktyva 95/46/EB 13 straipsnio 1 ir 2 dalimis, informuojame, kad

1. Formoje pateiktų jūsų asmens duomenų valdytojas yra DEDRA-EXIM sp. z o.o., kurios registruota buveinė yra Pruszkowe, 3 Maja g. 8, 05-800 Pruszkow (toliau: "Administratorius").
2. Jūsų duomenys bus tvarkomi tik siekiant atlikti prietaiso garantijos procedūrą pagal Bendrojo duomenų apsaugos reglamento 6 straipsnio 1 dalies b punktą (toliau: „BDAR“) Duomenys teikiami savanoriškai, tačiau jie būtini garantijos procedūrai
3. Jūsų duomenys bus tvarkomi garantijos procedūros vykdymo nagrinėjimo laikotarpiu ir archyvavimo tikslais, jei prireiktų apsiginti nuo galimų pretenzijų Administratoriui, bet ne ilgiau nei iki tol, kol joms įvyks senaties terminas.
4. Jūsų duomenys gali būti atskleisti tik tiems subjektams, kurie tvarko duomenis duomenų administratoriaus vardu pagal rašytinę asmens duomenų tvarkymo pavidimo sutartį, teikiančią: technines paslaugas, hosting'o ar interneto svetainės priežiūros paslaugas, IT paslaugas, kurjerių paslaugas. Administratoriaus tiekėjai privalo užtikrinti duomenų saugumą į laikytis galiojančių teisės aktų reikalavimų, susijusių su asmens duomenų apsauga, ir negali naudoti patikėtų asmens duomenų kitais nei sutartyje su Administratoriumi nurodytais tikslais.
5. Jūsų duomenys nebus tvarkomi automatizuotomis priemonėmis, įskaitant profiliavimą, ir nebus perduodami trečiajai šaliai / tarptautinei organizacijai.
6. Bet kuriuo metu turite teisę susipažinti su savo duomenų turiniu ir teisę ištaisyti, ištrinti, apriboti duomenų tvarkymą, teisę į duomenų perkeliamumą, teisę prieštarauti bet kuriuo metu.
7. Visais klausimais, susijusiais su administratoriaus atliekamu jūsų asmens duomenų tvarkymu, galite kreiptis šiuo el. pašto adresu: daneosobowe@dedra.pl.;
8. Turite teisę pateikti skundą tinkamai duomenų apsaugos institucijai;

LV

1. Apraksts
2. Drošas lietošanas noteikumi
3. Rotaļlietas mērķis
4. Sagatavošanās spēlei
5. Rotaļlietas lietošana
6. Apkope
7. Informācija lietotājiem par elektrisko un elektronisko ierīču likvidēšanu (attiecas uz mājāsaimniecībām)

1. Darba uzgalis, 2. Galviņa ar darba uzgaļa turētāju, 3. Slēdzis, 4. Galvenais rokturis, 5. Bateriju nodalījums.

2. Drošas lietošanas noteikumi

Rotaļlieta satur sīkas detaļas – norīšanas risks! Rotaļlieta nesniedz aizsardzību!

Rotaļlieta ir paredzēta bērniem, kas vecāki par 7 gadiem.

Bēmi vecumā no 3 līdz 7 gadiem drīkst ar to spēlēties tikai pastāvīgā pieaugušo uzraudzībā.

Rotaļlietai ir kustīgi elementi. Neaiztieciot kustīgās daļas, jo tas var izraisīt rotaļlietas lietotāja savainojumus.

Neļaujiet bērniem pašiem nomainīt baterijas.

Turiet rotaļlietu tikai aiz šim nolūkam paredzētajām daļām (galvenais rokturis).

Rotaļlieta nav ūdensizturīga. Saskaņ ar ūdeni var izraisīt bojājumus. Nelietojiet to ūdens tuvumā, ļoti mitrā vidē vai uz sniega vai smiltīm.

Nepakļaujiet rotaļlietu tiešiem saules stariem un neatstājiet to siltuma avotu tuvumā.

Kad nelietojat rotaļlietu, izslēdziet to un izņemiet baterijas, lai tās uzglabātu atsevišķi.

Priekšmets nav paredzēts pašremontēšanai. Neprofesionāla iejaukšanās priekšmetā var sabojāt iekšpusē esošo trauslo elektroniku.

Rotaļlietu nedrīkst izmest miskastē. Lietotājs ir atbildīgs par atkritumu nogādāšanu atbilstošā elektrisko un elektronisko iekārtu atkritumu savākšanas punktā.

Akumulatoru nedrīkst izmantot bezatbildīgi. Nekad nemetiet to ugunī!

3. Rotaļlietas mērķis

Rotaļlieta palīdz attīstīt bērna manuālās prasmes un attīsta interesi par rokdarbiem.

Rotaļlieta M315.010 ir skrūvgrīze imitācija, ko izmanto komplektā iekļauto transportlīdzekļu saskrūvēšanai un izjaukšanai. Komplektā ietilpst elektriskais skrūvgrīzeis, skrūvgrīzeis un 3 transportlīdzekļi: ekskavators, pašizgāzējs un betona maisītājs.

4. Sagatavošanās spēlei

Pirms lietošanas pārbaudiet rotaļlietas un bateriju stāvokli (ja tās ir ievietotas bateriju nodalījumā). Nelietojiet bojātu produktu!

Elektrisko skrūvgriezi darbina divas 1,5 V AA baterijas (neietilpst komplektā). Lai ievietotu baterijas, atskrūvējiet bateriju nodalījuma vāciņa skrūvi, ievietojiet baterijas nodalījumā tā, lai bateriju polaritāte atbilstu marķējumam, un pievelciet vāciņu (skat. attēlu "BATERIJAS")

BATERIJAS

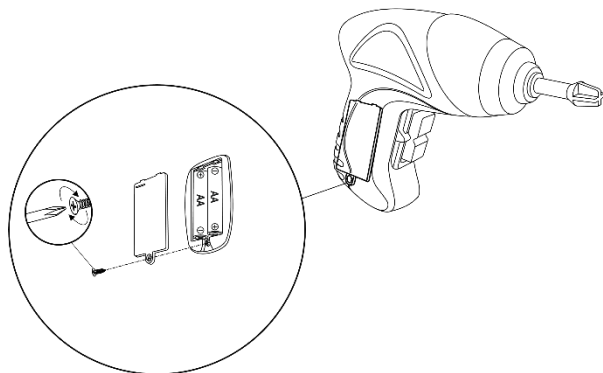

5. Rotaļlietas lietošana

Ievietojiet darba uzgali (1. poz.) elektriskā skrūvgrieža patronā (2. poz.), iespiežot to patronas ligzdā. Pārliecinieties, ka uzgalis ir pareizi piestiprināts. Ar vienu roku turiet skrūvgriezi aiz galvenā roktura (4. poz.). Ieslēdziet rotaļlietu ar slēdzi (3. poz.). Rotaļlieta sāks darboties.

Iekļautie piederumi dažādo un bagātina jautrību – izmantojot elektrisko skrūvgriezi un skrūvgriezi, var atskrūvēt un saskrūvēt kopā atsevišķus transportlīdzekļa elementus.

6. Apkope

Visi apkopes darbi jāveic pēc strāvas avota atvienošanas.

Pirms katras lietošanas reizes pārbaudiet, vai rotaļlieta ir tehniskā stāvoklī un vai tajā nav vaļīgu elementu. Pārbaudiet, vai darba uzgaļi nav iekļaušējuši vai salauzti.

Glabāšana un transports

Uzglabājot rotaļlietu, izņemiet baterijas no bateriju nodalījuma, lai novērstu elektrolīta noplūdi un rotaļlietas bojājumus. Uzglabāt sausā, tumšā vietā, oriģinālajā iepakojumā, ja iespējams. Glabāt bērniem nepieejamā vietā.

7. Informācija lietotājiem par elektrisko un elektronisko ierīču likvidēšanu (attiecas uz māsaimniecībām)



Simbols, kas redzams uz izstrādājumiem vai pievienotajā dokumentācijā, norāda, ka bojātas elektriskās vai elektroniskās iekārtas nedrīkst izmest kopā ar sadzīves atkritumiem. Ja vēlaties atbrīvoties no sastāvdaļām, atkārtoti izmantot vai reģenerēt, pareizi ir nogādāt tās specializētā savākšanas punktā, kur tās tiks pieņemtas bez maksas.

Informāciju par lietotu iekārtu savākšanas punktu atrašanās vietu sniedz vietējās iestādes, piemēram, savās tīmekļa vietnēs.

Pareiza produkta utilizācija palīdz saglabāt dabas resursus un izvairīties no negatīvas ietekmes uz cilvēku veselību un vidi, kas var rasties produkta sastāvā esošo potenciāli bīstamo vielu, maisījumu un sastāvdaļu dēļ.

Par nepareizu atkritumu apglabāšanu draud sodi saskaņā ar attiecīgajiem vietējiem noteikumiem. Lietotāji ES valstīs: Ja nepieciešams atbrīvoties no elektriskām vai elektroniskām iekārtām, sazinieties ar tuvāko tirdzniecības vietu vai savu piegādātāju, kas jums sniegs papildu informāciju. apglabāšana valstīs ārpus Eiropas Savienības: Šis simbols attiecas tikai uz Eiropas Savienības valstīm. Ja vēlaties šo izstrādājumu izmest, sazinieties ar vietējām iestādēm vai izplatītāju, lai noskaidrotu pareizo utilizācijas metodi.

Visas tiesības aizsargātas. Šo darbu aizsargā autortiesības. Lietotāja rokasgrāmatas kopēšana vai izplatīšana pa daļām vai pilnībā bez Dedra Exim atļaujas ir aizliegta Dedra Exim patur tiesības veikt dizaina, tehniskas un

LV Garantijas talons

uz

.....

Kataloga Nr: Partijas numurs:.....

(turpmāk saukts **Produkts**)

Produkta iegādes datums:

Pārdevēja zīmogs

Datums un pārdevēja paraksts:

Lietotāja apliecinājums:

Ar šo apliecinu, ka saņēmu informāciju par garantijas nosacījumiem, kā arī par Lietošanas instrukcijas un Garantijas talona norādījumu neievērošanas sekām. Garantijas nosacījumi ir man zināmi, ko apliecinu ar savu rokraksta parakstu:

.....

datums un vieta

.....

Lietotāja paraksts

I. Atbildība par Produktu

- 3 Maja 8, 05-800 Pruszków, Polija, reģistrācijas numurs KRS 0000062517, Varšavas Rajona Tiesa Varšavā, Valsts tiesas reģistra XIV. Saimnieciskā nodaļa, NMR kods (NIP) 527-020-49-33, Pamatkapitāls: 100 980,00 PLN.
- Saskaņā ar noteikumiem, minētiem šajā Garantijas talonā, Garants piešķir garantiju Produktam, kuru izplata Garants.
- Garantijas atbildība apņem tikai defektus, izraisītu pēc iemesliem, esošiem Produkta Lietotājam nodošanas laikā.
- Sakarā ar garantiju Lietotājam ir tiesības prasīt bezmaksas uzlabot Produktu, ja defekts tiks konstatēts garantijas laikā. Produkta uzlabošanas veids (remonta izdarīšanas metode) ir atkarīgs no Garanta uzskata. Gadījumā, kad Garants konstatēs, ka remonts nav iespējams, Garantam ir tiesības mainīt bojātu elementu vai visu Produktu uz brīvu no defektiem, samazināt Produkta cenu vai atteikties no līguma.
- Attiecībā uz Lietotājam, kas nav patērētājs 1964. gada 23. aprīļa Likuma "Civillikums" izpratnē, Garanta kompensācijas atbildība par zaudējumiem, savienotiem ar garantiju un/vai sakarā ar noslēgšanu un izpildīšanu, neatkarīgi no tiesiskām attiecībām, ir ierobežota tikai līdz nekvalitatīva Produkta vērtībai.

II. Garantijas laiks

Produkta elementi, apņemti ar garantiju	Garantijas aizsardzības laiks
Produkts	36 mēneši, skaitot no Produkta iegādes datuma norādīta Garantijas talonā

III. Garantijas lietošanas nosacījumi

- Aizpildīts Lietotāja Produkta Garantijas talons ar Lietotāja dokumentu, apliecinot Produktu iegādi, piem. kases kvīts, faktūrrēķins utt. Efektīvas reklamācijas realizācijai ieteicams, lai Lietotājs nodotu kopā ar reklamētu Produktu visus elementus, minētus Produkta "Komplektācija" Lietošanas instrukcijas daļā.
- Lietošanas Instrukcijas un Garantijas talona norādījumu ievērošana.
- Garantija ir derīga tikai Polijas Republikas un ES teritorijā.
- Garantija neapņem Produkta defektus, ierosinātus, starp citiem, sekojošos gadījumos:
 - Lietotājs neievēro Lietošanas instrukcijas noteikumus, sevišķi pareizas ekspluatācijas, konservācijas un tīrīšanas jomā;
 - Lietotājs lieto tīrīšanas vai konservācijas līdzekļus, kas neatbilst Lietošanas Instrukcijas norādījumiem;
 - Lietotājs neattieciīgi glabā un transportē Produktu;

- d. Lietotājs patstāvīgi izdara Produkta izmaiņas un/var pārveidojumus, bez saskaņošanas ar Garantu;
 - e. Lietotājs lieto Produktā ekspluatācijas materiālus, kas neatbilst Lietošanas Instrukcijas norādījumiem.
5. Lietotājs, kas nav patērētājs 1964. gada 23. aprīļa Likuma "Civillikums" izpratnē, zaudē garantijas tiesības attiecībā uz Produktam, kurā, Lietotāja darbības rezultātā:
- tika likvidēti, mainīti vai bojāti sērijas numuri, datu apzīmējumi vai nominālas tabuliņas;
 - tika bojātas vai mainītas plombs.
6. Uzmanību! Darbību, savienotu ar Produkta ikdienas apkalpošanu, ja izriet no Lietošanas instrukcijas, Lietotājs veic patstāvīgi un pēc savām izmaksām.

IV. Reklamācijas procedūra

1. Produkta nepareizas darbības konstatēšanas gadījumā, pirms reklamācijas paziņošanas, Lietotājam ir pienākums pārbaudīt, vai visa darbība, tostarp aprakstīta Lietošanas instrukcija, tika pareizi veikta.
2. Reklamācijas paziņojumu ieteicams sniegt nekavējoties, vislabāk 7 dienu laikā no Produkta defekta konstatēšanas dienas. Lietotājs, kas nav patērētājs 1964. gada 23. aprīļa Likuma "Civillikums" izpratnē, zaudē garantijas tiesības attiecībā uz Produktam, ja nesniegs reklamācijas paziņojumu 7 dienu laikā.
3. Reklamācijas paziņojums var būt sniegts, starp citiem, Produkta iegādes vietā, garantijas servisā vai rakstiski uz adresi: DEDRA EXIM sp. z o.o., ul. 3 Maja 8, 05-800 Pruszków, Polija.
4. Lietotājs var arī sniegt reklamācijas paziņojumu, izmantojot formulāru, pieejamu mājaslapā www.dedra.pl. („Reklamācijas paziņošanas formulārs garantijas ietvaros”).
5. Servisu adreses atsevišķām valstīm atrodas mājaslapā www.dedra.pl. Gadījumā, kad attiecīgajā valstī nav garantijas servisa, reklamācijas paziņojumi jābūt sniegti uz adresi: DEDRA EXIM sp. z o.o., ul. 3 Maja 8, 05-800 Pruszków (Polija).
6. Ņemot vērā Lietotāja drošību, bojāta Produkta lietošana ir aizliegta.
7. Uzmanību!!! Bojāta Produkta lietošana ir bīstama Lietotāja veselībai un dzīvei.
8. Garantijas pienākums tiks izpildīts 14 darba dienu laikā, skaitot no dienas, kad Lietotājs piegādās bojātu Produktu
9. Pirms bojāta Produkta nodošanas reklamācijai ieteicams to notīrīt. Rekomendējam rūpīgi pasargāt reklamētu Produktu no bojājumiem transportēšanas laikā (ieteicama Produkta piegāde oriģinālā iepakojumā).
10. Garantijas laiks tiek pagarināts uz laiku, kurā, sakarā ar Produkta defektu, apņemtu ar garantiju, Lietotājs nevarēja to lietot. Garantija neizslēdz, neierobežo ne neapurt Lietotāja tiesību, kas izriet no atbildības par pārdota produktu neatbilstību likumam.

Saskaņā ar Eiropas Parlamenta un Padomes 2016. gada 27. aprīļa Regulas (ES) 2016/679 par fizisku personu aizsardzību attiecībā uz personas datu apstrādi un šādu datu brīvu apriti un ar ko atceļ Direktīvu 95/46/EK 13. panta 1. un 2. punktu, informējam jūs, ka.

1. Jūsu veidlapā norādītu personas datu pārzinis ir DEDRA-EXIM sp. z o.o., ar juridisko adresi Pruskovā, ul. 3 Maja 8, 05-800 Pruszków (tālāk: "Pārzinis").
2. Jūsu dati tiks apstrādāti tikai, lai veiktu ierīces garantijas procedūru saskaņā ar Vispārīgo datu aizsardzības noteikumu (turpmāk tekstā: "VDAR") 6. panta 1. daļas b. burtu. Datu sniegšana ir brīvprātīga, bet nepieciešama garantijas procedūras veikšanai.
3. Jūsu dati tiks apstrādāti garantijas procedūras izskatīšanas laikā un arhivēšanas nolūkos gadījumā, ja būs nepieciešams aizstāvēties pret jebkādam pretenzijām pret Pārzini, ne ilgāk kā līdz to termiņa beigām.
4. Jūsu datus drīkst izpaust tikai personām, kuras apstrādā datus pārzinim, pamatojoties uz rakstisku līgumu par personas datu apstrādes uzticēšanu, cita starpā subjektiem, kas nodrošina: tehniskā dienesta pakalpojumus, hostingu vai vietnes apkopi, IT pakalpojumus, kurjeru pakalpojumus. Pārziņa piegādātājiem ir pienākums nodrošināt datu drošību un ievērot piemērojamo likumu prasības, kas saistītas ar personas datu aizsardzību, un viņi nedrīkst izmantot uzticētos personas datus citiem mērķiem, nevis tiem, kas noteikti līgumā ar Pārzini.
5. Jūsu dati netiks apstrādāti automatizēti, tostarp profilēšanas veidā, un tie netiks pārsūtīti uz trešo valsti / starptautisku organizāciju.
6. Jums ir tiesības jebkurā laikā piekļūt saviem datiem un labot, dzēst, ierobežot apstrādi, tiesības pārsūtīt datus, tiesības iesniegt iebildumus, jebkurā brīdī.
7. Visos jautājumos, kas saistīti ar jūsu personas datu apstrādi, ko veic Pārzinis, varat sazināties ar šo e-pasta adresi: daneosobowe@dedra.pl.
8. Jums ir tiesības iesniegt sūdzību iestādei, kas ir atbildīga par personas datu aizsardzību

Saskaņā ar Eiropas Parlamenta un Padomes 2016. gada 27. aprīļa Regulas (ES) 2016/679 par fizisku personu aizsardzību attiecībā uz personas datu apstrādi un šādu datu brīvu apriti un ar ko atceļ Direktīvu 95/46/EK 13. panta 1. un 2. punktu, informējam jūs, ka.

1. Jūsu veidlapā norādītu personas datu pārzinis ir DEDRA-EXIM sp. z o.o., ar juridisko adresi Pruskovā, ul. 3 Maja 8, 05-800 Pruszków (tālāk: "Pārzinis").
2. Jūsu dati tiks apstrādāti tikai, lai veiktu ierīces garantijas procedūru saskaņā ar Vispārīgo datu aizsardzības noteikumu (turpmāk tekstā: "VDAR") 6. panta 1. daļas b. burtu. Datu sniegšana ir brīvprātīga, bet nepieciešama garantijas procedūras veikšanai.

3. Jūsu dati tiks apstrādāti garantijas procedūras izskatīšanas laikā un arhivēšanas nolūkos gadījumā, ja būs nepieciešams aizstāvēties pret jebkādam pretenzijām pret Pārziņi, ne ilgāk kā līdz to termiņa beigām.
4. Jūsu datus drīkst izpaust tikai personām, kuras apstrādā datus pārziņim, pamatojoties uz rakstisku līgumu par personas datu apstrādes uzticēšanu, cita starpā subjektiem, kas nodrošina: tehniskā dienesta pakalpojumus, hostingu vai vietnes apkopi, IT pakalpojumus, kurjeru pakalpojumus. Pārziņa piegādātājiem ir pienākums nodrošināt datu drošību un ievērot piemērojamo likumu prasības, kas saistītas ar personas datu aizsardzību, un viņi nedrīkst izmantot uzticētos personas datus citiem mērķiem, nevis tiem, kas noteikti līgumā ar Pārziņi.
5. Jūsu dati netiks apstrādāti automatizēti, tostarp profilēšanas veidā, un tie netiks pārsūtīti uz trešo valsti / starptautisku organizāciju.
6. Jums ir tiesības jebkurā laikā piekļūt saviem datiem un labot, dzēst, ierobežot apstrādi, tiesības pārsūtīt datus, tiesības iesniegt iebildumus, jebkurā brīdī.
7. Visos jautājumos, kas saistīti ar jūsu personas datu apstrādi, ko veic Pārziņis, varat sazināties ar šo e-pasta adresi: daneosobowe@dedra.pl.
8. Jums ir tiesības iesniegt sūdzību iestādei, kas ir atbildīga par personas datu aizsardzību.

HU

1. Leírás
2. A biztonságos játék szabályai
3. A játék rendeltetése
4. A játék előkészítése
5. A játék használata
6. Kezelési műveletek
7. Információ felhasználók számára az elektromos és elektronikus berendezések hasznosításáról (háztartásokra vonatkozik)

1 Szerszámvég, 2. Fej szerszámvéggel, 3 Kapcsoló, 4. Fő fogantyú, 5. Elemkamra.

2. A biztonságos játék szabályai

A játék kis alkatrészeket tartalmaz – elnyelés veszély! A játék nem biztosít védelmet!

A játék 7 éven felüli gyermekek számára alkalmas.

3-7 éves gyerekek a játékot csak a felnőtt személy felügyelete mellett használhatják.

A játék mozgó alkatrészeket tartalmaz. Ne nyúljon a mozgó alkatrészekhez, mivel ez sérüléshez vezethet.

Ne hagyja a gyermekeket önállóan elemeket cserélni.

A játékot csak az erre szolgáló részeken fogja meg (fő fogantyú).

A játék nem vízálló. Vízrel való érintkezés a játék meghibásodását okozhatja. Ne használja a játékot víz közelében, nagyon nedves légkörben, havon vagy homokon.

Ne tegye ki a játékot közvetlen napsugárzásnak és ne hagyja a hőforrások közelében.

Amennyiben nem használja a játékot, kapcsolja ki és vegye ki az elemeket külön tárolás céljából.

A termék nem alkalmas önálló javításra. Szakszerűtlen beavatkozás a játék belsejében lévő finom elektronika meghibásodását okozhatja.

Ne dobja el a játékot hulladékosárba. A felhasználó köteles a hulladékot az elhasznált elektromos és elektronikus berendezéseket gyűjtő helyen leadni.

Az akkumulátor felelős módon kell hasznosítani. Soha se dobja tűzbe!

3. A játék rendeltetése

A játék segít a gyermek manuális képességeinek fejlesztésében és fejleszti a barkácsolás iránti érdeklődést.

Az M315.010 játék a készletben melléklet járművek össze- és szétcsavarozására szolgáló csavarozógép utánzata. A készlet csavarozógépből, csavarhúzóból és 3 járműből áll: kotrógép, billenőkocsi és betonkocsi.

4. A játék előkészítése

A használat megkezdése előtt nézze meg a játék és az elemek (ha benne vannak az elemkamrában) állapotát. Ne adjon játékhoz sérült terméket!

A fűrógép tápellátása 2 db AA 1,5V elemből történik (nem a készlet része). Elemek behelyezése céljából csavarja ki az elemkamra blendét rögzítő csavart, helyezze be az elemeket úgy, hogy a polaritás megfeleljen a jelölésnek és csavarja be a blendét (ld. „ELEMMEK” ábra).

BATTERIÁK

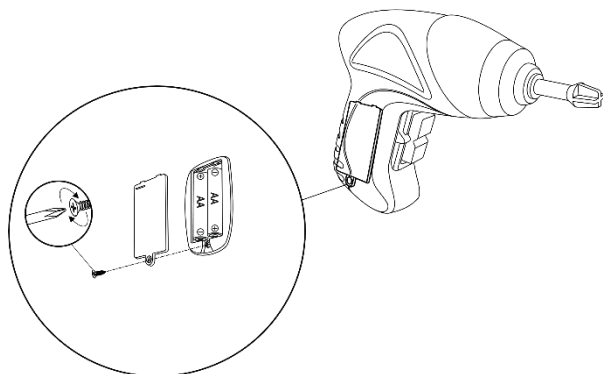

5. A játék használata

Helyezze be a szerszámvéget (1. tétel) a csavarozógép tartójában, nyomja be az aljzatba. Győződjön meg a szerszámvég megfelelő rögzítéséről. Fogja meg a csavarozógépet egyik kézzel a főfogantyúján (4. tétel), Kapcsolja be a játékot kapcsoló segítségével (3. tétel). A játék elindul.

A mellékelt tartozékok változatosabbá és gazdagabbá teszik a szórakozást – csavarozógép és csavarhúzó segítségével a járművek egyes alkatrészei szét- és összecsavarhatók.

6. Kezelési műveletek

Minden kezelési művelet lekapcsolt tápellátás mellett kell végezni.

Minden használat előtt győződjön meg arról, hogy a játék üzemképes-e, és nincsenek laza alkatrészei. Nézze meg, hogy a szerszámvégek nem repedtek meg vagy nem törtek el.

Tárolás és szállítás

Tárolás idejére vegye ki az elemeket az elemkamrából, hogy megelőzze az elektroit kiömlését és a játék meghibásodását. A játék száraz, sötét helye, lehetőség szerint eredeti csomagolásban tárolandó. Gyermekek elől elzárva tartandó.

7. Információ felhasználók számára az elektromos és elektronikus berendezések hasznosításáról (háztartásokra vonatkozik)



A termékeken vagy a kísérő dokumentáción feltüntetett szimbólum azt jelzi, hogy a hibás elektromos vagy elektronikus berendezéseket nem szabad a háztartási hulladékkal együtt ártalmatlanítani. Ha az alkatrészeket meg kell semmisíteni, újra kell használni vagy hasznosítani kell, a helyes megoldás az, ha elviszi őket egy erre szakosodott gyűjtőhelyre, ahol ingyenesen átveszik őket. A használt berendezések gyűjtőhelyeiről a helyi hatóságok adnak tájékoztatást, például a honlapjukon.

A berendezés megfelelő ártalmatlanítása lehetővé teszi az értékes erőforrások megőrzését és az egészségre és környezetre gyakorolt azon negatív hatások elkerülését, amelyek a készülékben lévő veszélyes anyagok, keverékek és összetevők esetleges jelenlétéből adódnak.

A helytelen hulladékártalmatlanítás a vonatkozó helyi előírások szerint büntetés veszélyével jár.

Az uniós országok felhasználói: Ha elektromos vagy elektronikus berendezéseket kell ártalmatlanítani, kérjük, forduljon a legközelebbi értékesítési ponthoz vagy a szállítójához, akik további tájékoztatást tudnak adni.

Az Európai Unión kívüli országokban történő ártalmatlanítás: Ez a szimbólum csak az Európai Unió országaira vonatkozik. Ha a terméket el kívánja dobni, kérjük, forduljon a helyi hatóságokhoz vagy a kereskedőhöz a helyes ártalmatlanítási módszerrel kapcsolatban.

Minden jog fenntartva. Ez a mű szerzői jogvédelem alatt áll. A Felhasználói kézikönyv részleges vagy teljes másolása vagy terjesztése a Dedra Exim engedélye nélkül tilos. A Dedra Exim fenntartja a jogot, hogy előzetes értesítés nélkül tervezési, technikai és befejezési változtatásokat hajtson végre. Ezek a módosítások nem képezhetik a termék reklámozásának alapját. A felhasználói kézikönyv elérhető a www.dedra.pl weboldalon.

HU Garanciajegy

Katalógusszám: Gyártási tétel száma:

(a továbbiakban: **Termék**)

A termék vásárlásának dátuma:

Az eladó pecsétje

Dátum és az eladó aláírása:

A felhasználó nyilatkozata:

Igazolom, hogy tájékoztatásra kerültem a garanciális feltételekről, valamint a Kezelési útmutatóban és a Garanciajegyben leírt utasítások be nem tartásából eredő következményekről. A jelen garanciális feltételekkel megismerkedtem, amit aláírással igazolok:

.....

kelt és helye

.....

a Felhasználó aláírása

I. A termékért felelős

- Kezes** - DEDRA EXIM sp. z o.o., székhelye Pruszków, címe: ul. 3 Maja 8, 05-800 Pruszków, KRS 0000062517, Varsó fővárosi Körzeti Bíróság Varsóban; az Országos Bírósági Nyilvántartás XIII Gazdasági Osztálya, adószáma: 527-020-49-33, törzstőke: 100 980.00 zł.
- A jelen Garanciajegyben meghatározott feltételekkel a Kezes garanciát nyújt a Kezes forgalmazásából származó Termékre.
- A garanciából eredő felelősség kizárólagosan a Termékben a Felhasználónak való átadás pillanatában rejlő hibákra vonatkozik.
- A garancia címén a Felhasználó jogosult a Termék díjmentes megjavítására, amennyiben a hiba a garanciális időszak során keltenek. A Termék megjavításának módja (a javítás módszere) a Kezes döntésétől függ. Amennyiben a Kezes megállapítása szerint ni lehetőség a megjavításra, a Kezes fenntartja magának a jogot a hibás alkatrész vagy az egész Termék hibátlanra cseréléséhez, a Termék árának csökkentéséhez, vagy a szerződéstől történő elálláshoz.
- Azzal a Felhasználóval szemben, amelyik nem számít fogyasztónak az 1964 április 23-i, a Polgári Törvénykönyvről szóló törvény szerint, a Kezes jelen garanciából eredő és/vagy a garancia megkötésével és teljesítésével kapcsolatos kártérítési felelőssége, a jogi címtől függetlenül, a hibás Termék értékének összegére korlátozódik.

II. Garanciális időszak:

A garanciával rendelkező alkatrészek	A garanciális védelem időtartama
Termék	36 hónap, a Termék vásárlásának napjától számítva a jelen Garanciajegyben megjelölve

III. A garancia alkalmazásának feltételei

- A Felhasználó felmutatja a Termék kitöltött Garanciajegyét és valószínűsíti a Termék vásárlásának körülményeit, pl. felmutatva a pénztár blokkot, számlát, stb. A reklamáció hatékony lebonyolításának érdekében ajánlott, hogy a Felhasználó a reklamált Termékkel együtt adja át a Kezelési útmutatóban leírt készlet tartalmát.
- A Felhasználó betartja a Kezelési útmutatóban és a Garanciajegyben feltüntetett utasításokat.
- A garancia csak a Magyar Köztársaság és az EU területén érvényes.
- A garancia nem terjed ki a Termék következő okokból keletkező meghibásodásaira:
 - A Felhasználó nem tartotta be a Kezelési útmutatóban meghatározott, különösen a megfelelő használatra, karbantartásra és tisztításra vonatkozó feltételeket; A Felhasználó a Kezelési útmutatóban nem megfelelő tisztító és karbantartó szereket alkalmazott;
 - A Felhasználó nem megfelelő módon tárolja és szállítja a Terméket;
 - A Felhasználó önállóan, a Kezessel való egyeztetés nélkül módosította és/vagy átalakította a Terméket;
 - A Felhasználó a Kezelési útmutatóban nem megfelelő üzemeltetési anyagokat használt a Termékhez.

5. Az a Felhasználó, amelyik nem számít fogyasztónak az 1964 április 23-i, a Polgári Törvénykönyvről szóló törvény szerint, elveszíti a jelen garanciából eredő jogait, ha a Terméken:
- a sziériaszámok, dátum jelölések és a típuscímkek a Felhasználó által eltávolításra, kicserélésre vagy megrongálásra kerültek
 - a plombák a Felhasználó által megrongálásra kerültek, vagy a Felhasználó beavatkozásának nyomait viselik.
6. Figyelem! A Termék mindennapos kezelésével kapcsolatos, többek között a Kezelési útmutatóból eredő műveleteket a Felhasználó saját hatáskörébe és saját költségére végzi el

IV. Reklamációs eljárás

1. A Termék helytelen működésének észrevételekor, a reklamáció bejelentése előtt ellenőrizze, hogy a Kezelési útmutatóban meghatározott valamennyi művelet a megfelelő módon került végrehajtásra.
 2. Ajánlott a reklamációt haladéktalanul bejelenteni, a legjobb a Termék hibája észrevételétől számított 7 napon belül. Az a Felhasználó, amelyik nem számít fogyasztónak az 1964 április 23-i, a Polgári Törvénykönyvről szóló törvény szerint, elveszíti a jelen garanciából eredő jogait, ha nem jelenti be 7 napon belül a reklamációt.
 3. A reklamációs bejelentés megtehető a Termék vásárlásának helyén, a garanciális szervizben, vagy írásban az alábbi címen: DEDRA EXIM sp. z o.o., ul. 3 Maja 8, 05-800 Pruszków.
 4. A Felhasználó a reklamációt a www.dedra.pl weboldalon található űrlap segítségével jelentheti be. („Garanciális reklamáció bejelentési űrlap”).
 5. Az egyes országok szervíz címei a www.dedra.pl weboldalon elérhetőek. Amennyiben az adott országban nincs garanciális szervíz, a reklamációs bejelentést ajánljuk a következő címre küldeni: DEDRA-EXIM Sp. z o.o., ul. 3 Maja 8, 05-800 Pruszków (Lengyelország).
 6. A Felhasználó biztonságára való tekintettel a hibás Termék használata tilos.
 7. Figyelem!!! A hibás Termék veszélyes a Felhasználó egészségére és életére.
 8. A garanciából eredő kötelezettségek ellátására a reklamált Termékek a Felhasználó általi leadásának napjától számított 14 munkanapon belül kerül sor.
 9. A terméket reklamációra küldése előtt ajánlott megtisztítani. Ajánlott a reklamált terméket gondosan bebiztosítani a szállítási károk elkerülése érdekében (ajánlott a reklamált Terméket az eredeti csomagolásban elküldeni).
 10. A garanciális időszak meghosszabbításra kerül azzal az idővel, mely alatt a Felhasználó a Termék meghibásodásából eredően nem tudta az használni.
A garancia nem zárja ki, nem korlátozza és nem függeszti fel a Felhasználó eladott termékek hibáira vonatkozó kezességi szabályokból eredő jogait.
- A természetes személyeknek a személyes adatok kezelése tekintetében történő védelméről és az ilyen adatok szabad áramlásáról, valamint a 95/46/EK irányelv hatályon kívül helyezéséről szóló, 2016. április 27-i (EU) 2016/679 európai parlamenti és tanácsi rendelet 13. cikkének (1) és (2) bekezdésével összhangban tájékoztatjuk Önt, hogy
1. Az űrlapon megadott személyes adatainak Adminisztrátora a Pruszków-i székhelyű DEDRA-EXIM sp. z o.o. ul. 3 Maja 8, 05-800 Pruszków (továbbiakban: „Adminisztrátor”).
 2. Az Ön adatait kizárólag a készülékre vonatkozó garanciális eljárás lefolytatása céljából dolgozzuk fel az általános adatvédelmi rendelet (a továbbiakban: "GDPR") 6. cikke (1) bekezdésének b) pontjával összhangban. Az adatszolgáltatás önkéntes, de a garanciális eljárás lefolytatásához szükséges.
 3. Az Ön adatait a garanciális eljárás lefolytatásának megfontolásának időtartama alatt, valamint archiválási céllal kezeljük, amennyiben az Adminisztrátorral szembeni esetleges követelésekkel szemben szükséges védekezni, de legfeljebb azok elévülésiéig.
 4. Az Ön adatait csak olyan szervezetek számára adható ki, amelyek az Adminisztrátor nevében, a személyes adatok feldolgozására vonatkozó írásbeli megbízási szerződés alapján adatokat kezelnek, és többek között technikai szolgáltatást, tárhelyszolgáltatást vagy weboldal-karbantartást, informatikai-, futárszolgáltatást nyújtanak. Az Adatkezelő beszállítói kötelesek gondoskodni az adatbiztonságról és megfelelni a személyes adatok védelmére vonatkozó hatályos jogszabályok követelményeinek, és nem használhatják fel a rájuk bízott személyes adatokat az Adatkezelővel kötött szerződésben meghatározott céloktól eltérő célokra.
 5. Az Ön adatait nem dolgozzuk fel automatizált módon, beleértve a profilalkotást, és nem továbbítjuk harmadik országba/nemzetközi szervezeteknek.
 6. Ön bármikor jogosult az adatai tartalmához történő hozzáféréshez, valamint annak helyesbítéshez, törléshez, az adatkezelés korlátozásához, az adathordozhatósághoz és a kifogásoláshoz való joghoz.
 7. Az Ön személyes adatainak az Adatkezelő általi feldolgozásával kapcsolatos minden kérdésben az alábbi e-mail címen veheti fel a kapcsolatot: daneosobowe@dedra.pl;
 8. Önnek jogában áll van panaszt benyújtani az illetékes adatvédelmi hatóságnál;

A természetes személyeknek a személyes adatok kezelése tekintetében történő védelméről és az ilyen adatok szabad áramlásáról, valamint a 95/46/EK irányelv hatályon kívül helyezéséről szóló, 2016. április 27-i (EU) 2016/679 európai parlamenti és tanácsi rendelet 13. cikkének (1) és (2) bekezdésével összhangban tájékoztatjuk Önt, hogy

1. Az úrlapon megadott személyes adatainak Adminisztrátora a Pruszków-i székhelyű DEDRA-EXIM sp. z o.o. ul. 3 Maja 8, 05-800 Pruszków (továbbiakban: „Adminisztrátor”).
2. Az Ön adatait kizárólag a készülékre vonatkozó garanciális eljárás lefolytatása céljából dolgozzuk fel az általános adatvédelmi rendelet (a továbbiakban: "GDPR") 6. cikke (1) bekezdésének b) pontjával összhangban Az adatszolgáltatás önkéntes, de a garanciális eljárás lefolytatásához szükséges.
3. Az Ön adatait a garanciális eljárás lefolytatásának megfontolásának időtartama alatt, valamint archiválási céllal kezeljük, amennyiben az Adminisztrátorral szembeni esetleges követelésekkel szemben szükséges védekezni, de legfeljebb azok elévüléséig.
4. Az Ön adatai csak olyan szervezetek számára adható ki, amelyek az Adminisztrátor nevében, a személyes adatok feldolgozására vonatkozó írásbeli megbízási szerződés alapján adatokat kezelnek, és többek között technikai szolgáltatást, tárhelyszolgáltatást vagy weboldal-karbantartást, informatikai-, futárszolgáltatást nyújtanak. Az Adatkezelő beszállítói kötelesek gondoskodni az adatbiztonságról és megfelelni a személyes adatok védelmére vonatkozó hatályos jogszabályok követelményeinek, és nem használhatják fel a rájuk bízott személyes adatokat az Adatkezelővel kötött szerződésben meghatározott céloktól eltérő célokra.
5. Az Ön adatait nem dolgozzuk fel automatizált módon, beleértve a profilalkotást, és nem továbbítjuk harmadik országba/nemzetközi szervezetnek.
6. Ön bármikor jogosult az adatai tartalmához történő hozzáféréshez, valamint annak helyesbítéshez, törléshez, az adatkezelés korlátozásához, az adathordozhatósághoz és a kifogásoláshoz való joghoz.
7. Az Ön személyes adatainak az Adatkezelő általi feldolgozásával kapcsolatos minden kérdésben az alábbi e-mail címen veheti fel a kapcsolatot: daneosbowe@dedra.pl;
8. Önnek jogában áll van panaszt benyújtani az illetékes adatvédelmi hatóságnál;

RO

1. Descriere
2. Reguli de distracție în siguranță
3. Scopul jucăriei
4. Pregătirea pentru distracție
5. Utilizarea jucăriilor
6. Operațiuni de service
7. Informații pentru utilizatori privind eliminarea echipamentelor electrice și electronice (se aplică gospodăriilor)

1. Capete de lucru, 2. Cap cu mâner pentru piesa de lucru, 3. Întrerupător, 4. Mâner principal, 5. Compartimentul bateriei.

2. Reguli de distracție în siguranță

Jucăria conține piese mici – pericol de înghițire! Jucăria nu oferă protecție!

Jucăria este destinată copiilor cu vârsta peste 7 ani.

Copiii cu vârsta cuprinsă între 3 și 7 ani se pot juca cu el numai sub supravegherea constantă a unui adult.

Jucăria are elemente mobile. Nu atingeți piesele în mișcare, acest lucru poate provoca rănirea utilizatorului jucăriei.

Nu permiteți copiilor să înlocuiască singuri bateriile de alimentare.

Prindeți numai părțile destinate ale jucăriei (mânerul principal).

Jucăria nu este impermeabilă. Contactul cu apa poate provoca deteriorări. Nu îl utilizați în apropierea apei, într-o atmosferă foarte umedă, pe zăpadă sau nisip.

Nu expuneți jucăria la lumina directă a soarelui sau nu o lăsați lângă surse de căldură.

Dacă nu utilizați jucăria, opriți-o și scoateți separat bateriile pentru depozitare.

Articolul nu este conceput pentru auto-reparare. Interferențele neprofesionale pot deteriora componentele electronice delicate din interior.

Nu aruncați jucăria la coșul de gunoi. Este responsabilitatea utilizatorului să ducă deșeurile la punctul de colectare corespunzător pentru deșeurile de echipamente electrice și electronice

Bateria trebuie eliminată în mod responsabil. Nu o aruncați niciodată în foc!

3. Scopul jucăriei

Jucăria ajută la dezvoltarea abilităților manuale, ale copilului și îi dezvoltă interesul pentru bricolaj.

Jucărie M315.010 este o șurubelniță imitație utilizată pentru virarea și desfacerea vehiculelor incluse în set. Setul include o șurubelniță, o șurubelniță și 3 vehicule: excavator, basculantă și mixer de beton.

4. Pregătirea pentru distracție

Înainte de utilizare, verificați starea jucăriei și a bateriei (dacă este prezentă în compartimentul bateriei). Nu predați un produs deteriorat pentru a juca!

Șurubelnița este alimentată de două baterii AA de 1,5 V (nu sunt incluse în set). Pentru a instala bateria, deșurubați șurubul capacului compartimentului bateriei, plasați bateriile în compartimentul bateriei astfel încât polaritatea bateriei să corespundă marcajelor și strângeți capacul bateriei (consultați figura "BATERII")

BATERII

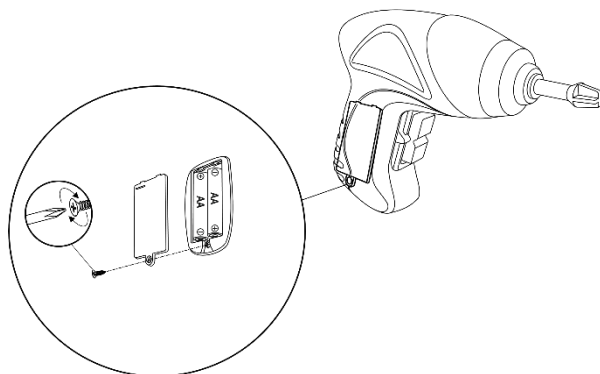

5. Utilizarea jucăriilor

Așezați piesa de lucru (elementul 1) în suportul șurubelniței (elementul 2) împingând-o în fanta din suport. Verificați dacă vârful este fixat bine. Prindeți șoferul cu o mână de mânerul principal (elementul 4). Activați jucăria cu butonul start (elementul 3). Jucăria va porni.

Accesoriiile incluse adaugă varietate și spirit jocului - cu o șurubelniță și o șurubelniță puteți deșuruba și răsuci componente individuale ale vehiculului.

6. Operațiuni de service

Toate operațiunile de întreținere trebuie efectuate cu alimentarea cu energie electrică deconectată.

Înainte de fiecare utilizare, verificați dacă jucăria este în stare de funcționare și dacă nu are piese libere. Verificați dacă piesele de mână nu sunt crăpate sau rupte.

Depozitare și transport

În timpul depozitării, scoateți bateriile din compartimentul bateriei pentru a preveni scurgerea electrolitilor și deteriorarea jucăriei. A se depozita într-un loc uscat, întunecat, de preferință în ambalajul original. A nu se lăsa la îndemâna copiilor.

7. Informații pentru utilizatori privind eliminarea echipamentelor electrice și electronice (se aplică gospodăriilor)



Simbolul afișat pe produse sau pe documentația care le însoțește indică faptul că echipamentele electrice sau electronice defecte nu trebuie eliminate împreună cu deșeurile menajere. În cazul în care trebuie să eliminați, să reutilizați sau să recuperați componente, trebuie să le duceți la un punct de colectare specializat, unde vor fi acceptate gratuit. Autoritățile locale furnizează informații privind locația punctelor de colectare a echipamentelor uzate, de exemplu pe site-urile lor web.

Eliminarea corespunzătoare a dispozitivului permite conservarea resurselor valoroase și evitarea impactului negativ asupra sănătății și mediului, care rezultă din posibilitatea prezenței substanțelor, amestecurilor și componentelor periculoase în echipament.

Eliminarea incorectă a deșeurilor riscă sancțiuni în conformitate cu reglementările locale relevante. Utilizatorii din țările UE: Dacă trebuie să vă debarasați de echipamente electrice sau electronice, vă rugăm să contactați cel mai apropiat punct de vânzare sau furnizorul dumneavoastră, care vă va putea oferi informații suplimentare.

Eliminarea în țări din afara Uniunii Europene: Acest simbol se aplică numai în țările din Uniunea Europeană. În cazul în care doriți să aruncați acest produs, vă rugăm să contactați autoritățile locale sau dealerul pentru a afla metoda corectă de eliminare.

Toate drepturile rezervate. Această lucrare este protejată prin drepturi de autor. Este interzisă copierea sau distribuirea integrală sau parțială a Manualului de utilizare fără permisiunea Dedra Exim Dedra Exim își rezervă dreptul de a face modificări de design, tehnice și de completare fără notificare prealabilă. Aceste modificări nu pot constitui motive pentru a face publicitate produsului. Manualul de utilizare este disponibil la www.dedra.pl

RO Certificat de garanție

pentru

Nr. de catalog: Număr de lot:

(denumit în continuare Produs)

Data de cumpărare a produsului:

Ștampila vânzătorului

Data și semnătura vânzătorului:

Declarația Utilizatorului:

Confirm, că am fost informat în ceea ce privește condițiile de garanție și efectele nerespectării orientărilor cuprinse în manualul de utilizare și în Certificatul de garanție. Condițiile prezentei garanției îmi sunt cunoscute ce afirm cu semnătura mea de mână:

.....
Data și locul

.....
semnătura Utilizatorului

Garanția este acordată în conformitate cu prevederile OG 21/1992 și OG 140/2021, cu modificările ulterioare, pe baza cardului de garanție și a dovezii originale de cumpărare. Perioada de reparație nu poate depăși 15 zile calendaristice de la data la care consumatorul a predat reclamația vânzătorului.

I. Responsabilitatea pentru produs

- Garant** - DEDRA EXIM sp. z o.o. cu sediul în Pruszkowie, adresa: ul. 3 Maja 8, 05-800 Pruszków, KRS 0000062517, Sąd Rejonowy dla m.st. Warszawy w Warszawie, XIV Wydział Gospodarczy Krajowego Rejestru Sądowego, [Judecătoria Raională pentru o.c. Varșovia în Varșovia, Departamentul al XIV-a Economic al Registrului Național Juridic] NIP [CIF] 527-020-49-33, Kapitał zakładowy [capital social]: 100 980.00 zł..
- În condițiile menționate în prezentul Certificat de garanție Garantul acordă garanție la produsul derivat din distribuția Garantului.
- Responsabilitatea cu titlu de garanție cuprinde numai defectele care sau ivit din cauze datorate Produsului în momentul livrării acestuia Utilizatorului.
- Cu titlu de garanție, Utilizatorul, obține dreptul la repararea gratis a Produsului, dacă defecțiunea s-a ivit în perioada de garanție. Modul de reparare a Produsului (metoda de executare a reparării) depinde de decizia Garantului. Dacă Garantul constată că Produsul nu poate fi reparat, Garantul își rezervă dreptul de a schimba piesa defectă sau total Produsul cu altul fără defecte sau de a micșora prețul Produsului ori de a se retrage de la Contract.
- Față de Utilizatorul, care conform cu legea din data de 23 aprilie 1964 din Codul Civil, nu este un consumator, răspunderea Garantului pentru dauna rezultate din prezenta garanție și/ sau în legătură cu încheierea și executarea acesteia, indiferent de dreptul legal, este limitată maxim până la valoarea Produsului defect..

II. Perioada de garanție

Componentele Produsului acoperite de garanție	Durata de protecție a garanției
Produs	36 luni, de la data cumpărării Produsului, înscrisă în prezentul Certificat de garanție

III. Condițiile de utilizare a garanției

1 Prezentarea de către Utilizator a Certificatului completat de garanție a Produsului și dovedirea împrejurărilor de cumpărare a Produsului de ex. prin prezentarea chitanței, facturii, etc. Pentru a efectua în mod eficient reclamația, se recomandă că Utilizatorul să trimită împreună cu Produsul reclamat, toate componentele menționate la "Completarea" Produsului în manualul de utilizare.

2. Respectarea de către Utilizator a recomandărilor din Manualul de utilizare și din Certificatul de garanție.

3. Garanția acoperă numai teritoriul Republicii Polonă și UE.

4. Garanția nu acoperă defecțiunile Produsului apărute în special din cauza:

a. Nerespectării de către Utilizator a condițiilor indicate în Manualul de utilizare, în special în domeniul de utilizare, întreținere și curățare corectă.

b. Utilizarea de către Utilizator a unor produse de curățare sau substanțe de conservare care sunt neadecvate cu Manualul de utilizare;

c. Depozitare necorespunzătoare și transportul necorespunzător al Produsului de către Utilizator;

d. Modificări și/sau reconstrucții arbitrare a Produsului de către Utilizator;

e. Utilizarea în Produs de către Utilizator a unor materiale consumabile neconforme cu manualul de utilizare

5. Utilizatorul care conform nu legea din data de 23 aprilie 1964 din Codul Civil nu este un consumator, pierde garanția pentru Produsul, în care:

- numerele de serie, marcarea datelor și plăcuțele cu datele tehnice au fost îndepărtate de către Utilizator;

- sigiliile existente au fost deteriorate de Utilizator sau au urme rămase din manipularea de către utilizator la acestea.

6. **Atenție!** Operațiile legate cu utilizarea de fiecare zi, descrise în manualul de utilizare, Utilizatorul execută singur pe costul său.

IV. Procedura de reclamație

1. Dacă se constată că Produsul nu funcționează corect, Înainte de a depune reclamația trebuie să Vă asigurați dacă toate operațiunile descrise în manualul de utilizare au fost executate corect.

2. Sesizați imediat reclamația, cel mai bine în termen de 7 zile de la data la care ați observat defectul produsului. Utilizatorul care conform cu legea din data de 23 aprilie 1964 din Codul Civil nu este un consumator, pierde garanția pentru Produs dacă reclamația nu depune în termen de până de 7 zile.

3. Sesizarea reclamației se face de ex. la. la punctul de cumpărare a Produsului, la service-ul de garanție sau se poate trimite în scris pe adresa: DEDRA EXIM sp. z o.o., ul. 3 Maja 8, 05-800 Pruszków.

4. Utilizatorul poate să depună reclamația prin formularul accesibil pe pagina de internet www.dedra.pl. ("Formular pentru sesizarea reclamației cu titlu de garanție").

5. Adresele service-urilor de garanție din fiecare stat sunt accesibile pe pagina www.dedra.pl. Dacă service-ul lipsește în statul adecvat, trimiteți sesizările de reclamație cu titlu de garanție pe adresa: DEDRA EXIM sp. z o.o. ul. 3 Maja 8, 05-800 Pruszków (Polonia).

6. Luând în considerare siguranța Utilizatorului se interzice utilizarea Produsului defect.

7. Atenție!!! Utilizarea Produsului defect este periculos pentru sănătatea și viața Utilizatorului.

8. Executarea obligațiilor rezultate din garanție va avea loc în termen de 14 zile lucrătoare, calculate de la data furnizării de către Utilizator a Produsului reclamat.

9 Înainte de furnizare a Produsului reclamat se recomandă curățirea acestuia. Se recomandă de a se asigura bine Produsul împotriva distrugerii în timpul transportului (se recomandă să trimiteți produsul reclamat în ambalajul original).

10. Perioada de garanție va fi prelungită cu durata în care, din cauza defectului Produsului acoperit de garanție Utilizatorul nu l-a putut să-l utilizeze,

Garanția nu oprește, nu limitează și nu suspendează drepturile Utilizatorului rezultate din dispozițiile privind garanția pentru viciile produsului vândut.

În conformitate cu articolul 13 alineatele (1) și (2) din Regulamentul (UE) 2016/679 al Parlamentului European și al Consiliului din 27 aprilie 2016 privind protecția persoanelor fizice în ceea ce privește prelucrarea datelor cu caracter personal și privind libera circulație a acestor date și de abrogare a Directivei 95/46/CE, vă informăm.

1. Administratorul datelor Dumneavoastră cu caracter personal furnizate în formular este DEDRA-EXIM sp. z o. o. cu sediul social în Pruszków, ul. 3 Maja 8, 05-800 Pruszków (în continuare: „Administrator”).

2. Datele dumneavoastră vor fi prelucrate numai în scopul derulării procedurii de garanție a dispozitivului în conformitate cu art. 6 alin.1 lit. b din regulamentul general privind protecția datelor (în continuare: „GDPR”). Furnizarea datelor este voluntară, dar necesară pentru derularea procedurii de garanție.

3. Datele dumneavoastră vor fi prelucrate pe perioada de luare în considerare a procedurii de garanție și în scopuri de arhivare în cazul în care este nevoie de apărare împotriva oricăror pretenții împotriva Administratorului, nu mai mult decât până la expirarea acestora.

4. Datele dumneavoastră pot fi dezvăluite numai entităților care prelucrează date pentru administrator pe baza unui contract scris de încredințare a prelucrării datelor cu caracter personal care oferă, printre altele, service tehnic, hosting sau întreținere site, service IT, firmă de curierat. Furnizorii Administratorului sunt obligați să asigure securitatea datelor și să îndeplinească cerințele legii aplicabile referitoare la protecția datelor cu caracter personal și nu pot folosi datele cu caracter personal încredințate în alte scopuri decât cele specificate în contractul cu Administratorul.

5. Datele dumneavoastră nu vor fi prelucrate în mod automatizat, inclusiv sub formă de profilare, și nu vor fi transferate către o țară terță/organizație internațională.
6. Aveți dreptul de a accesa datele dumneavoastră și dreptul de a rectifica, șterge, limita prelucrarea, dreptul de a transfera date, dreptul de a vă opune în orice moment.
7. În toate aspectele legate de prelucrarea datelor dumneavoastră cu caracter personal de către Administrator, ne puteți contacta la următoarea adresă de e-mail: daneosobowe@dedra.pl.;
8. Aveți dreptul de a depune o plângere la autoritatea competentă pentru protecția datelor cu caracter personal;

În conformitate cu articolul 13 alineatele (1) și (2) din Regulamentul (UE) 2016/679 al Parlamentului European și al Consiliului din 27 aprilie 2016 privind protecția persoanelor fizice în ceea ce privește prelucrarea datelor cu caracter personal și privind libera circulație a acestor date și de abrogare a Directivei 95/46/CE, vă informăm.

1. Administratorul datelor Dumneavoastră cu caracter personal furnizate în formular este DEDRA-EXIM sp. z o. o. cu sediul social în Pruszków, ul. 3 Maja 8, 05-800 Pruszków (în continuare: „Administrator”).
2. Datele dumneavoastră vor fi prelucrate numai în scopul derulării procedurii de garanție a dispozitivului în conformitate cu art. 6 alin.1 lit. b din regulamentul general privind protecția datelor (în continuare: „GDPR”). Furnizarea datelor este voluntară, dar necesară pentru derularea procedurii de garanție.
3. Datele dumneavoastră vor fi prelucrate pe perioada de luare în considerare a procedurii de garanție și în scopuri de arhivare în cazul în care este nevoie de apărare împotriva oricăror pretenții împotriva Administratorului, nu mai mult decât până la expirarea acestora.
4. Datele dumneavoastră pot fi dezvăluite numai entităților care prelucrează date pentru administrator pe baza unui contract scris de încredințare a prelucrării datelor cu caracter personal care oferă, printre altele, service tehnic, hosting sau întreținere site, service IT, firmă de curierat. Furnizorii Administratorului sunt obligați să asigure securitatea datelor și să îndeplinească cerințele legii aplicabile referitoare la protecția datelor cu caracter personal și nu pot folosi datele cu caracter personal încredințate în alte scopuri decât cele specificate în contractul cu Administratorul.
5. Datele dumneavoastră nu vor fi prelucrate în mod automatizat, inclusiv sub formă de profilare, și nu vor fi transferate către o țară terță/organizație internațională.
6. Aveți dreptul de a accesa datele dumneavoastră și dreptul de a rectifica, șterge, limita prelucrarea, dreptul de a transfera date, dreptul de a vă opune în orice moment.
7. În toate aspectele legate de prelucrarea datelor dumneavoastră cu caracter personal de către Administrator, ne puteți contacta la următoarea adresă de e-mail: daneosobowe@dedra.pl.;
8. Aveți dreptul de a depune o plângere la autoritatea competentă pentru protecția datelor cu caracter personal;

HR

1. Opis
 2. Pravila za sigurnu igru
 3. Namjenska uporaba igračke
 4. Priprema za igru
 5. Korištenje igračke
 6. Radnje na održavanju
 7. Informacija za korisnike o zbrinjavanju električnih i elektronskih alata (odnosi se na kućna domaćinstva)
1. Radni nastavak , 2. Glava s prihvatom za radni nastavak, 3. Prekidač, 4. Glavni rukohvat, 5. Komora za baterije.

2. Pravila za sigurnu igru

Igračka sadrži male elemente – opasnost od gutanja! Igračka ne jamči zaštitu!

Igračka je namijenjena za djecu stariju od 7 godina.

Djeca od 3 do 7 godina starosti smiju se igrati s igračkom samo u prisutnosti odrasle osobe.

Igračka sadrži pokretne elemente. Nemojte dirati pokretne elemente, moglo bi doći do ozljeđivanja korisnika igračke.

Ne dozvolite djeci da samostalno mijenjaju baterije za napajanje igračke.

Igračku držite samo za dijelove koje su za to namijenjene (glavni rukohvat).

Igračka nije voodootporna. Kontakt igračke s vodom može uzrokovati oštećivanje igračke. Nemojte koristiti igračku blizu vode, u vlažnim uvjetima, na snijegu ili pijesku. Igračku nemojte ostavljati na mjestu izloženom na direktno djelovanje sunca niti blizu izvora topline. Ako igračku ne koristite, isključite ju, izvucite baterije i pohranite ih na drugom mjestu. Predmet nije osmišljen za samostalno popravljanje. Nestručna ingerencija može oštetiti krhku elektroniku unutar igračke.

Igračku ne bacajte zajedno s kućnim otpadom. Korisnik je obavezan da igračku odnese na mjesto za zbrinjavanje istrošenih električnih i elektronskih alata.

Akumulator zbrinite na odgovoran način. Akumulator nikada ne bacajte u vatru!

3. Namjenska uporaba igračke

Igračka pomaže u razvoju manualnih vještina djeteta i potiče interes za aktivnostima iz područja kućne radinosti. Igračka M315.010 ponaša odvijač koji služi za slaganje i demontiranje vozila koja dolaze u setu. Set se sastoji od odvijača, izvijača i tri vozila: bagera, kamiona i mješalice za beton.

4. Priprema za igru

Prije početka korištenja provjerite stanje igračke i baterija (ako se iste nalaze u komori za baterije). Nemojte dozvoliti djeci da se igraju s oštećenom igračkom!

Odvijač se napaja pomoću dvije AA baterije od 1,5 V (nisu uključene u set). Kako biste montirali baterije, odvrnite vijak sa slijepe matice na komori za baterije, ugradite baterije u komoru pazeći da se polovi baterija slažu s oznakama i stegnite slijepu maticu (vidite sliku „BATERIJE“)

BATERIJE

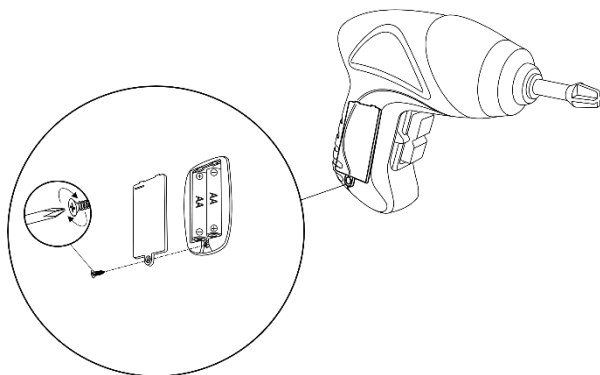

5. Korištenje igračke

Radni nastavak (poz. 1) postavite u ručku odvijača (poz. 2) na način da ga ugurate u priključak na ručki. Provjerite je li nastavak ispravno fiksiran. Odvijač primite s jednom rukom za glavni rukohvat (poz. 4). Pokrenite igračku na prekidaču (poz. 3). Igračka će se pokrenuti.

Priloženi pribor pruža više mogućnosti za igru – pomoću odvijača i izvijača moguće je spajati i odvajati elemente vozila.

6. Radnje na održavanju

Sve radnje na održavanju treba poduzimati kad je isključen izvor napajanja.

Prije svake uporabe kontrolirajte igračku na ispravnost, provjerite nema li olabavljene elemente. Provjerite radne nastavke na puknuća ili oštećivanja.

Čuvanje i transport

Dok uređaj čuvate, izvucite baterije iz komore za baterije kako bi se izbjegla mogućnost curenja elektrolita i oštećivanje igračke. Čuvajte na suhom, tamnom mjestu, po mogućnosti u originalnom pakiranju. Čuvajte van dohvata djece.

7. Informacija za korisnike o zbrinjavanju električnih i elektronskih alata (odnosi se na kućna domaćinstva)



Ovaj simbol postavljen na proizvode ili popratnu dokumentaciju obavještava da se neispravni električni ili elektronički uređaji ne smiju odlagati s kućnim otpadom. Ispravan postupak u slučaju potrebe za zbrinjavanjem, ponovnom uporabom ili oporabom komponenti sastoji se od prijenosa uređaja na specijalizirano sabirno mjesto, gdje će biti besplatno prihvaćen. Informacije o lokacijama sabirnih točaka otpadne opreme pružaju lokalne vlasti, npr. na svojim web stranicama.

Pravilno zbrinjavanje uređaja omogućuje očuvanje dragocjenih resursa i izbjegavanje negativnog utjecaja na zdravlje i okoliš, do kojeg dolazi zbog mogućnosti da uređaji sadrže opasne tvari, smjese i sastavne dijelove.

Nepravilno odlaganje otpada podliježe kaznama predviđenim relevantnim lokalnim propisima.

Korisnici u zemljama Europske unije: Ako trebate odložiti električnu ili elektroničku opremu, obratite se najbližem prodavaču ili dobavljaču za dodatne informacije.

Odlaganje u zemljama izvan Europske unije: Ovaj simbol vrijedi samo za zemlje Europske unije. Ako trebate zbrinuti ovaj proizvod, obratite se lokalnim vlastima ili trgovcu radi pravilnog zbrinjavanja.

Sva prava pridržana. Ova je studija zaštićena autorskim pravima. Zabranjeno je kopiranje ili distribucija korisničkog priručnika, djelomično ili u cijelosti, bez suglasnosti Dedra Exim. Dedra Exim zadržava pravo uvođenja dizajnerskih, tehničkih i montažnih promjena bez prethodne najave. Ove izmjene ne mogu biti temelj za reklamiranje proizvoda. Korisnički priručnik dostupan na www.dedra.pl

HR Jamstveni list

na

.....

Kataloški broj:br. partije:.....

(u daljnjem tekstu Proizvod)

Datum nabavke Proizvoda:

Pečat prodavača

Datum i potpis prodavača:

Izjava Korisnika:

Potvrđujem da sam upoznat s uvjetima jamstva i posljedicama nepoštivanja smjernica sadržanih u Uputama za upotrebu i jamstvenom listu. Upoznat sam s uvjetima ovog jamstva, što potvrđujem svojim potpisom:

.....

Datum i mjesto

.....

Potpis Korisnika

I. Odgovornost za Proizvod

1. Jamac - Dedra Exim Sp. z o.o. sa sjedištem u Pruszkówu, adresa: ul. 3 Maja 8, 05-800 Pruszków, KRS 0000062517, Općinski sud za glavni grad Varšavu u Varšavi, XIV Gospodarski odjel Državnog sudskog registra, PIB 527-020-49-33, osnovni kapital: 100 980.00 PLN.

2. Pod uvjetima navedenim u ovom jamstvenom listu, Jamac daje jamstvo za Proizvod koji dolazi iz Jamčeve distribucije.

3. Odgovornost iz jamstva pokriva samo nedostatke koji proizlaze iz razloga koji su u Proizvodu u trenutku njegove predaje Korisniku.

4. Pod jamstvom, Korisnik stječe pravo na besplatan popravak Proizvoda, ako se kvar otkrije tijekom jamstvenog roka. Način popravka Proizvoda (metoda popravka) ovisi o odluci Jamca. Ako Jamac utvrdi da ga je nemoguće popraviti, Jamac zadržava pravo zamijeniti neispravan element ili cijeli Proizvod ispravnim, smanjiti cijenu Proizvoda ili odstupiti od ugovora.

5. U odnosu na Korisnika koji nije potrošač u smislu Zakona od 23. travnja 1964. Građanski zakonik, odgovornost Jamca za štetu koja proizlazi iz ovog jamstva i/ili u vezi s njegovim sklapanjem i izvršenjem, bez obzira na pravni naslov, ograničena je na maksimalnu vrijednost neispravnog Proizvoda.

II. Jamstveni rok

Elementi Proizvoda	Jamstveni rok
Proizvod	36 mjeseca od datuma kupnje Proizvoda prikazanog u ovom jamstvenom listu

III. Uvjeti korištenja jamstva

1. Predočenje od strane korisnika popunjenog jamstvenog lista Proizvoda i potvrđivanje od strane Korisnika okolnosti kupnje Proizvoda, npr. predočenjem računa, fakture itd. Kako bi učinkovito riješili reklamaciju preporuča se da Korisnik dostavi sve elemente navedene u "Kompletu uređaja" zajedno s Proizvodom za reklamaciju koja se nalazi u Uputama za upotrebu.
2. Poštovanje od strane korisnika preporuka sadržanih u Uputama za uporabu i jamstvenom listu.
3. Jamstvo vrijedi isključivo na području Republike Poljske i EU.
4. Jamstvo ne obuhvaća kvarove Proizvoda nastale posebno kao rezultat:
 - a. Nepoštivanja od strane Korisnika uvjeta navedenih u Uputama za uporabu, posebno u pogledu pravilnog korištenja, održavanja i čišćenja;
 - b. Korištenja od strane Korisnika sredstava za čišćenje ili održavanje koja nisu u skladu s Uputama za uporabu;
 - c. Nepravilnog skladištenja i transporta Proizvoda od strane Korisnika;
 - d. Neovlaštene izmjene i/ili modifikacije Proizvoda od strane Korisnika koje nisu dogovorene s Jamcem;
 - e. Korištenja od strane Korisnika potrošnog materijala u Proizvodu koji nije u skladu s Uputama za uporabu.
5. Korisnik koji nije potrošač u smislu zakona od 23. travnja 1964. Građanski zakonik gubi jamstvo na Proizvod u kojem:
 - je Korisnik je uklonio, promijenio ili oštetio serijske brojeve, oznake datuma i natpisne pločice;
 - pečati su oštećeni od strane Korisnika ili pokazuju znakove manipulacije od strane Korisnika.
6. Pozor! Radnje povezane sa svakodnevnim radom Proizvoda, koje proizlaze, između ostalog iz Upute za uporabu Korisnik je dužan provoditi samostalno i o svom trošku.

IV. Procedura reklamacije

1. U slučaju utvrđivanja neispravnog rada Proizvoda, prije podnošenja reklamacije, provjerite jesu li sve radnje navedene posebno u Uputama za uporabu, izvršene ispravno.
 2. Preporučujemo podnošenje reklamacije odmah, najbolje u roku od 7 dana od dana uočavanja kvara Proizvoda. Korisnik koji nije potrošač u smislu zakona od 23. travnja 1964. Građanski zakonik gubi prava koja proizlaze iz ovog jamstva ako se reklamacija ne podnese u roku od 7 dana.
 3. Reklamacija se može podnijeti, između ostalog, na mjestu kupnje Proizvoda, u jamstvenom servisu ili pismeno na sljedeću adresu: Dedra Exim Sp. z o.o., ul. 3 Maja 8, 05-800 Pruszków.
 4. Korisnik može podnijeti reklamaciju putem obrasca dostupnog na web stranici www.dedra.pl. ("Obrazac za reklamaciju").
 5. Adrese jamstvenih servisa za pojedine zemlje dostupne su na web stranici www.dedra.pl. U slučaju nedostatka jamstvenog servisa za određenu zemlju, preporuča se slanje reklamacija na sljedeću adresu: Dedra Exim Sp. z o.o. ul. 3 Maja 8, 05-800 Pruszków (Poljska).
 6. S obzirom na sigurnost Korisnika, zabranjeno je koristiti neispravan proizvod.
 7. Pozor! Korištenje neispravnog Proizvoda opasno je za zdravlje i život Korisnika.
 8. Izvršenje obveza koje proizlaze iz jamstva održat će se u roku od 14 radnih dana od dana isporuke Proizvoda koji korisnik reklamira.
 9. Prije dostave neispravnog Proizvoda na reklamaciju, preporuča se čišćenje. Preporuča se da se reklamirani Proizvod pažljivo zaštiti od oštećenja tijekom transporta (preporuča se isporuka reklamiranog Proizvoda u originalnom pakiranju).
 10. Jamstveni rok se produljuje za vrijeme tijekom kojeg ga Korisnik nije mogao koristiti zbog kvara na Proizvodu obuhvaćenom jamstvom. Jamstvo ne isključuje, ograničava ili suspendira prava Korisnika koja proizlaze iz odredbi o jamstvu za nedostatke na prodanom artiklu.
- Prema čl. 13 sek. 1 i sljed. 2. Uredbe (EU) 2016/679 Europskog parlamenta i Vijeća od 27. travnja 2016. o zaštiti fizičkih osoba u vezi s obradom osobnih podataka i slobodnom kretanju takvih podataka te stavljanju izvan snage Direktive 95/46. /EC, obavještavam vas
1. Administrator Vaših osobnih podataka navedenih u formularu je DEDRA-EXIM sp. z o. o. sa sjedištem u Pruszkówu, ul. 3 Maja 8, 05-800 Pruszków (u daljnjem tekstu: "Administrator").
 2. Vaši podaci će se obrađivati isključivo u svrhu provedbe jamstvenog postupka uređaja sukladno čl. 6 st. 1 slovo. b opće uredbe o zaštiti podataka (u daljnjem tekstu: "GDPR") Davanje podataka je dobrovoljno, ali nužno za provedbu jamstvenog postupka.
 3. Vaši podaci će se obrađivati za vrijeme trajanja jamstvenog postupka te za potrebe arhiviranja u slučaju potrebe obrane od bilo kakvih potraživanja prema Administratoru, najduže do isteka istih.

4. Vaši podaci mogu se priopćiti samo subjektima koji obrađuju podatke za administratora na temelju pisanog ugovora o povjeravanju obrade osobnih podataka koji između ostalog daje: tehnička služba, održavanje hostinga ili web stranica, IT služba, kurirska tvrtka. Dobavljači Administratora dužni su osigurati sigurnost podataka i ispunjavati uvjete važećih zakona vezanih uz zaštitu osobnih podataka te ne smiju koristiti povjerene osobne podatke u druge svrhe osim onih navedenih u ugovoru s Administratorom.
5. Vaši podaci neće se obrađivati na automatizirani način, uključujući u obliku profiliranja, i neće se prenositi u treću zemlju/međunarodnu organizaciju.
6. Imate pravo pristupa svojim podacima te pravo na ispravak, brisanje, ograničenje obrade, pravo na prijenos podataka, pravo na prigovor u bilo kojem trenutku.
7. Za sva pitanja vezana uz obradu Vaših osobnih podataka od strane Administratora, možete nas kontaktirati na sljedeću e-mail adresu: daneosobowe@dedra.pl.;
8. Imate pravo podnijeti pritužbu tijelu nadležnom za zaštitu osobnih podataka

Prema čl. 13 sek. 1 i sljed. 2. Uredbe (EU) 2016/679 Europskog parlamenta i Vijeća od 27. travnja 2016. o zaštiti fizičkih osoba u vezi s obradom osobnih podataka i slobodnom kretanju takvih podataka te stavljanju izvan snage Direktive 95/46. /EC, obavještavamo vas

1. Administrator Vaših osobnih podataka navedenih u formularu je DEDRA-EXIM sp. z o. o. sa sjedištem u Pruszkówu, ul. 3 Maja 8, 05-800 Pruszków (u daljnjem tekstu: "Administrator").
2. Vaši podaci će se obrađivati isključivo u svrhu provedbe jamstvenog postupka uređaja sukladno čl. 6 st. 1 slovo. b opće uredbe o zaštiti podataka (u daljnjem tekstu: "GDPR") Davanje podataka je dobrovoljno, ali nužno za provedbu jamstvenog postupka.
3. Vaši podaci će se obrađivati za vrijeme trajanja jamstvenog postupka te za potrebe arhiviranja u slučaju potrebe obrane od bilo kakvih potraživanja prema Administratoru, najduže do isteka istih.
4. Vaši podaci mogu se priopćiti samo subjektima koji obrađuju podatke za administratora na temelju pisanog ugovora o povjeravanju obrade osobnih podataka koji između ostalog daje: tehnička služba, održavanje hostinga ili web stranica, IT služba, kurirska tvrtka. Dobavljači Administratora dužni su osigurati sigurnost podataka i ispunjavati uvjete važećih zakona vezanih uz zaštitu osobnih podataka te ne smiju koristiti povjerene osobne podatke u druge svrhe osim onih navedenih u ugovoru s Administratorom.
5. Vaši podaci neće se obrađivati na automatizirani način, uključujući u obliku profiliranja, i neće se prenositi u treću zemlju/međunarodnu organizaciju.
6. Imate pravo pristupa svojim podacima te pravo na ispravak, brisanje, ograničenje obrade, pravo na prijenos podataka, pravo na prigovor u bilo kojem trenutku.
7. Za sva pitanja vezana uz obradu Vaših osobnih podataka od strane Administratora, možete nas kontaktirati na sljedeću e-mail adresu: daneosobowe@dedra.pl.;
8. Imate pravo podnijeti pritužbu tijelu nadležnom za zaštitu osobnih podataka

S

1. Opis
2. Pravila za varno igro
3. Namen igrače
4. Priprava na igro
5. Uporaba igrače
6. Vdrževalne dejavnosti
7. Informacije za uporabnike o odstranjevanju električne in elektronske opreme (velja za gospodinjstva)

1. Delovna konica, 2. Glava z držalom delovne konice, 3. Stikalo, 4. Glavni ročaj, 5. Predal za baterije.

2. Pravila za varno igro

Igrača vsebuje majhne dele - nevarnost zaužitja! Igrača ne zagotavlja zaščite!

Igrača je namenjena otrokom, starejšim od 7 let.

Otroci, stari od 3 do 7 let, se lahko z njo igrajo le pod stalnim nadzorom odrasle osebe.

Igrača ima gibljive dele. Ne dotikajte se gibljivih delov, saj lahko to povzroči poškodbe uporabnika igrače.

Otrokom ne dovolite, da bi sami menjali napajalne baterije.

Primate le za dele igrače, ki so za to namenjeni (glavni ročaj).

Igrača ni vodoodporna. Stik z vodo lahko povzroči poškodbe. Ne uporabljajte je v bližini vode, v zelo vlažnem ozračju, na snegu ali pesku.

Igrače ne izpostavljajte neposredni sončni svetlobi in je ne puščajte v bližini virov toplote.

Ce igrače ne uporabljate, jo izklopite in odstranite baterije za ločeno shranjevanje.

Izdelek ni zasnovan tako, da bi ga lahko popravljali sami. Nestrokovni posegi lahko poškodujejo občutljivo elektroniko v notranjosti.

Igrače ne odlagajte v koš za smeti. Uporabnik je odgovoren, da odpadke odnese na ustrezno zbirno mesto za rabljeno električno in elektronsko opremo.

Baterijo odstranite odgovorno. Nikoli je ne vrzite v ogenj!

3. Namen igrače

Igrača pomaga razvijati otrokove ročne spretnosti in razvija zanimanje za domače mojstre.

Igrača M315.010 je imitacija vijaka, ki se uporablja za sestavljanje in razstavljanje vozil v kompletu. Komplet vključuje vijak, izvijač in 3 vozila: bager, samokolnico in mešalnik betona.

4. Priprava na igro

Pred uporabo preverite stanje igrače in baterij (če so v predalu za baterije). Poškodovanega izdelka ne uporabljajte za igro!

Vijačnik se napaja z dvema 1,5 V AA baterijama (nista priloženi). Če želite namestiti baterije, odvijte vijak pokrovčka predala za baterije, vstavite baterije v prostor tako, da se polarnost baterij ujema z oznakami, in zategnite pokrovček (glejte sliko "BATERIJE").

BATERIJE

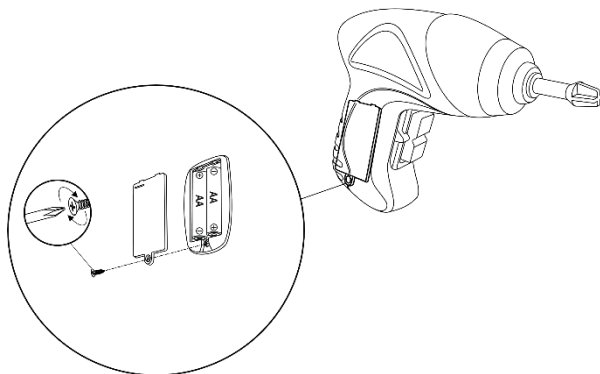

5. Uporaba igrače

Delovno konico (pozicija 1) namestite v držalo vijaka (pozicija 2), tako da jo pritisnete v vpenjalo v držalu. Preverite, ali je konica pravilno pritrjena. Držite izvijač z eno roko za glavni ročaj (pozicija 4). Vključite igračo s stikalom (pozicija 3). Igrača se bo zagnala.

Priloženi dodatki popestrijo in obogatijo igro – s pomočjo vijaka in izvijača lahko odvijate in privijate posamezne elemente vozila.

6. Vzdrževalne dejavnosti

Vsa opravila je treba izvajati ob izklopljenem viru napajanja.

Pred vsako uporabo preverite, ali je igrača funkcionalna in ali ni razrahljanih delov. Preverite, ali delovni konci niso razpokani ali zlomljeni.

Skladiščenje in transport

Pri skladiščenju odstranite baterije iz predala za baterije, da preprečite možnost izlitja elektrolita in poškodbe igrače. Shranjujte v suhem in temnem prostoru, po možnosti v originalni embalaži. Hranite zunaj dosega otrok.

7. Informacije za uporabnike o odstranjevanju električne in elektronske opreme (velja za gospodinjstva)



Simbol, ki je prikazan na izdelkih ali spremljajoči dokumentaciji, označuje, da se okvarjene električne ali elektronske opreme ne sme odlagati med gospodinjске odpadke. Če želite sestavne dele zavreči, ponovno uporabiti ali predelati, jih je treba odpeljati na

specializirano zbirno mesto, kjer jih bodo sprejeli brezplačno. Informacije o lokacijah zbirnih mest za rabljeno opremo zagotavljajo lokalni organi, npr. na svojih spletnih straneh.

S pravnim odstranjevanjem naprave lahko ohranimo dragocene vire ter se izognemo negativnim vplivom na zdravje in okolje zaradi morebitne prisotnosti nevarnih: snovi, zmesi in sestavnih delov v opremi.

Zaradi nepravilnega odlaganja odpadkov vam grozijo kazni v skladu z ustreznimi lokalnimi predpisi. Uporabniki v državah EU: Če želite odstraniti električno ali elektronsko opremo, se obrnite na najbližje prodajno mesto ali na dobavitelja, ki vam bo zagotovil dodatne informacije.

Odstranjevanje v državah zunaj Evropske unije: Ta simbol velja samo za države Evropske unije. Če želite ta izdelek zavreči, se obrnite na lokalne organe ali prodajalca, da vam pojasnijo pravičen način odstranjevanja.

Vse pravice pridržane. To delo je zaščiteno z avtorskimi pravicami. Kopiranje ali razširjanje uporabniškega priročnika po delih ali v celoti brez dovoljenja družbe Dedra Exim je prepovedano. Družba Dedra Exim si pridržuje pravico do oblikovnih, tehničnih in končnih sprememb brez predhodnega obvestila. Te spremembe ne smejo biti razlog za oglaševanje izdelka. Uporabniški priročnik je na voljo na spletni strani www.dedra.pl

SI Garancijski list

za

.....
Kataloška št.: št. partije:.....

(v nadaljevanju Proizvod)

Datum nakupa Proizvoda:

Žig prodajalca

Datum in podpis prodajalca:

izjava uporabnika:

Potrjujem, da sem bil seznanjen s pogoji garancije in posledicami neupoštevanja navodil v navodilih za uporabo in garancijskem listu. Znani so mi pogoji te garancije, kar potrjujem z lastnoročnim podpisom:

.....

Datum in kraj

.....

Podpis uporabnika

I. Odgovornost za Proizvod

1. Garant - Dedra Exim Sp. z o.o. s sedežem v Pruškovu, naslov: ul. 3 Maja 8, 05-800 Pruszków, Poljska, št. KRS (vpisa v državni sodni register Poljske) 0000062517, vpis izvršilo Okrajno sodišče za gl. mesto Varšavo v Varšavi, njegov 14. gospodarski oddelek Državnega sodnega registra (*KRS – Krajowy Rejestr Sądowy*), davčna številka 527-020-49-33, osnovni kapital: 100.980,00 PLN.

2. Garant pod pogoji, določenimi v tem garancijskem listu, podeljuje garancijo za Proizvod, ki ga je dobavil.

3. Odgovornost iz naslova garancije zajema samo napake, izhajaje iz razlogov, prisotnih v samem Proizvodu v času njegove izdaje uporabniku.

4. Garancija daje Uporabniku pravico do brezplačne odprave napake na Proizvodu, če se napako odkrije v garancijskem obdobju. Način odprave napake na Proizvodu (metoda odprave napake) je odvisen od odločitve Garanta. Garant si za primer svoje ugotovitve, da popravila ni možno izvesti, pridržuje pravico do zamenjave okvarjenega elementa ali celotnega Proizvoda z brezhibnim, znižanja cene Proizvoda ali odstopa od pogodbe.

5. V odnosu do Uporabnika, ki ni potrošnik v smislu poljskega Civilnega zakonika (*Kodeks Cywilny*) z dne 23. aprila 1964., je odškodninska odgovornost Garanta za škodo, ki izhaja iz te garancije in/ali je v zvezi z njeno sklenitvijo in izvajanjem, ne glede na pravni naslov, omejena do vrednosti brezhibnega Proizvoda, ki je okvarjen.

II. Garancijsko obdobje

Elementi Proizvoda	Trajanje garancijske zaščite
--------------------	------------------------------

Proizvod	36 mesecev od dneva nakupa Proizvoda, navedenega v tem garancijskem listu
----------	---

III. Garancijski pogoji

1. Predložitev izpolnjenega garancijskega lista Proizvoda s strani Uporabnika ter dokazila okoliščin nakupa Proizvoda s strani Uporabnika, npr. v obliki blagajniškega potrdila, računa ipd. V cilju pravilne izvedbe reklamacijskega postopka se priporoča, naj Uporabnik skupaj s Proizvodom, ki ga reklamira, predloži vse elemente, navedene v „Kompletacija naprave“ v navodilih za uporabo.
2. Ravnanje Uporabnika skladno s priporočili v navodilih za uporabo in garancijskem listu.
3. Garancija zajema samo ozemlje Republike Poljske in EU.
4. Garancija ne zajema okvar Proizvoda, nastalih še zlasti zaradi:
 - a. Uporabnikovega neupoštevanja pogojev, določenih v Navodilih za uporabo, še zlasti glede pravilne uporabe, vzdrževanja in čiščenja;
 - b. Uporabnikove uporabe čistilnih ali vzdrževalnih sredstev, neskladnih z navodili za uporabo;
 - c. Uporabnikovega neustreznega skladiščenja in prevoza Proizvoda;
 - d. Uporabnikovih nepooblaščenih sprememb in/ali modifikacij Proizvoda brez dogovora z Garantom;
 - e. Uporabnikove uporabe potrošnega materiala v Proizvodu, neskladnega z navodili za uporabo.
5. Uporabnik, ki ni potrošnik v smislu poljskega Civilnega zakonika z dne 23. aprila 1964., izgubi garancijo za Proizvod, na katerem:
 - je Uporabnik odstranil, spremenil ali poškodoval serijske številke, datumske oznake in nazivne tablice;
 - je Uporabnik poškodoval plombe ali so na njih vidni znaki poseganja vanje s strani Uporabnika.
6. Pozor! Opravila, povezana z vsakodnevno uporabo Proizvoda, ki so med drugim navedena v navodilih za uporabo, izvaja Uporabnik sam in na lastne stroške.

IV. Reklamacijski postopek

1. V primeru ugotovitve nepravilnega delovanja Proizvoda se je treba pred prijavo reklamacije prepričati, da so bila pravilno opravljena vsa opravila, še zlasti tista, navedena v navodilih za uporabo.
2. Priporoča se reklamacijo prijaviti takoj, najbolje v 7 dneh od dneva opazitve napake na Proizvodu. Uporabnik, ki ni potrošnik v smislu poljskega Civilnega zakonika z dne 23.4.1964, izgubi pravice, izhajajoče iz te garancije, če reklamacije ne prijavi v 7 dneh.
3. Reklamacijo se lahko prijavi, med drugim, na mestu nakupa Proizvoda, v garancijskem servisu ali pisno s pismom, poslanim na naslov: Dedra Exim Sp. z o.o., ul. 3 Maja 8, 05-800 Pruszków, Poljska.
4. Uporabnik lahko prijavi reklamacijo z uporabo obrazca, ki je na voljo na spletni strani www.dedra.pl. ("Obrazec za prijavo reklamacije na podlagi garancije").
5. Naslovi garancijskih servisov za posamezne države so na voljo na www.dedra.pl. V primeru, da za dano državo ne bi bilo navedenega garancijskega servisa, se priporoča poslati reklamacijo na podlagi garancije na ta naslov: Dedra Exim Sp. z o.o., ul. 3 Maja 8, 05-800 Pruszków (Poljska).
6. V cilju varnosti Uporabnika se prepoveduje uporabo okvarjenega Proizvoda.
7. Pozor! Uporaba okvarjenega Proizvoda je nevarna za zdravje in življenje Uporabnika.
8. Obveznosti iz garancije bodo izpolnjene v 14 delovnih dneh od dneva dostave reklamiranega Proizvoda.
9. Priporoča se pred dostavo okvarjenega Proizvoda le-tega očistiti. Priporoča se reklamirani Proizvod skrbno zaščititi pred poškodbami pri transportu (najbolje je reklamirani Proizvod dostaviti v originalni embalaži).
10. Garancijsko obdobje se podaljša za čas, v katerem Uporabnik Proizvoda, za katerega velja garancija, zaradi njegove okvare ni mogel uporabljati.

Garancija ne izključuje, ne omejuje in začasno ne odpravlja pravic Uporabnika, izhajajočih iz predpisov o poroštvo za napake na prodani stvari.

V skladu s členom 13(1) in (2) Uredbe (EU) 2016/679 Evropskega parlamenta in Sveta z dne 27. aprila 2016 o varstvu posameznikov pri obdelavi osebnih podatkov in o prostem pretoku takih podatkov ter o razveljavitvi Direktive 95/46/ES (v nadaljnjem besedilu: RODO) vas obveščamo

1. Skrbnik vaših osebnih podatkov, podanih v obrazcu, je DEDRA-EXIM sp z o.o. s sedežem v Pruszkovu [Pruszków], ul. 3 Maja 8, 05-800 Pruszków, Poljska (v nadaljevanju: "Skrbnik").
2. Vaši podatki bodo obdelovani le za namene izvedbe garancijskega postopka zanapravo v skladu s črko b prvega odst. 6. člena Splošne uredbe o varstvu podatkov EU (v nadaljevanju: »SUV«). Dajanje podatkov je prostovoljno, a nujno potrebno za izvedbo garancijskega postopka.
3. Vaše podatke bomo obdelovali skozi čas potekanja garancijskega postopka in za namene arhiviranja za primer morebitne potrebe obrambe pred zahtevki do Skrbnika, vendar najdlje do izteka roka njihovega zastaranja.
4. Vaše podatke se sme razkriti samo subjektom, ki obdelujejo podatke za Skrbnika na podlagi pisne pogodbe o zaupanju osebnih podatkov v obdelavo in sicer, med drugim, subjektom, ki izvajajo storitve tehničnega servisa, storitve gostovanja ter vzdrževanja spletnega mesta, IT storitve, izvajalcem kurirskih storitev ipd.. Skrbnikovi dobavitelji so dolžni zagotavljati varnost podatkov ter izpolnjevati zahteve obvezujočih predpisov prava v zvezi z varstvom osebnih podatkov ter ne smejo uporabljati zaupanih jim osebnih podatkov za namene, ki niso določeni v pogodbi s Skrbnikom.
5. Vaši podatki ne bodo obdelovani na avtomatiziran način, v tem na način profiliranja, in ne bodo posredovani v tretjo državo/mednarodni organizaciji.

6. Imate v vsakem trenutku pravico dostopa do svojih podatkov ter pravico do popravka, izbrisa, omejitve obdelave le-teh, pravico do prenosa podatkov na drug subjekt, pravico do ugovora zoper njihovo obdelavo.
7. V vseh zadevah v zvezi z obdelavo vaših osebnih podatkov s strani Skrbnika nas lahko kontaktirate s sporočilom na ta e-poštni naslov: daneosobowe@dedra.pl ;
8. Imate pravico vložiti pritožbo pri organu, ki je v dani državi pristojen za varstvo osebnih podatkov; V skladu s členom 13(1) in (2) Uredbe (EU) 2016/679 Evropskega parlamenta in Sveta z dne 27. aprila 2016 o varstvu posameznikov pri obdelavi osebnih podatkov in o prostem pretoku takih podatkov ter o razveljavitvi Direktive 95/46/ES (v nadaljnjem besedilu: RODO) vas obveščamo
1. Skrbnik vaših osebnih podatkov, podanih v obrazcu, je DEDRA-EXIM sp z o.o. s sedežem v Pruškovi [Pruszków], ul. 3 Maja 8, 05-800 Pruszków, Poljska (v nadaljevanju: "Skrbnik").
2. Vaši podatki bodo obdelovani le za namene izvedbe garancijskega postopka zanapravo v skladu s črko b prvega odst. 6. člena Splošne uredbe o varstvu podatkov EU (v nadaljevanju: »SUVP«). Dajanje podatkov je prostovoljno, a nujno potrebno za izvedbo garancijskega postopka.
3. Vaše podatke bomo obdelovali skozi čas potekanja garancijskega postopka in za namene arhiviranja za primer morebitne potrebe obrambe pred zahtevki do Skrbnika, vendar najdlje do izteka roka njihovega zastaranja.
4. Vaše podatke se sme razkriti samo subjektom, ki obdelujejo podatke za Skrbnika na podlagi pisne pogodbe o zaupanju osebnih podatkov v obdelavo in sicer, med drugim, subjektom, ki izvajajo storitve tehničnega servisa, storitve gostovanja ter vzdrževanja spletnega mesta, IT storitve, izvajalcem kurirskih storitev ipd.. Skrbnikovi dobavitelji so dolžni zagotavljati varnost podatkov ter izpolnjevati zahteve obvezujočih predpisov prava v zvezi z varstvom osebnih podatkov ter ne smejo uporabljati zaupanih jim osebnih podatkov za namene, ki niso določeni v pogodbi s Skrbnikom.
5. Vaši podatki ne bodo obdelovani na avtomatiziran način, v tem na način profiliranja, in ne bodo posredovani v tretjo državo/mednarodni organizaciji.
6. Imate v vsakem trenutku pravico dostopa do svojih podatkov ter pravico do popravka, izbrisa, omejitve obdelave le-teh, pravico do prenosa podatkov na drug subjekt, pravico do ugovora zoper njihovo obdelavo.
7. V vseh zadevah v zvezi z obdelavo vaših osebnih podatkov s strani Skrbnika nas lahko kontaktirate s sporočilom na ta e-poštni naslov: daneosobowe@dedra.pl ;
8. Imate pravico vložiti pritožbo pri organu, ki je v dani državi pristojen za varstvo osebnih podatkov;

V skladu s členom 13(1) in (2) Uredbe (EU) 2016/679 Evropskega parlamenta in Sveta z dne 27. aprila 2016 o varstvu posameznikov pri obdelavi osebnih podatkov in o prostem pretoku takih podatkov ter o razveljavitvi Direktive 95/46/ES (v nadaljnjem besedilu: RODO) vas obveščamo

1. Skrbnik vaših osebnih podatkov, podanih v obrazcu, je DEDRA-EXIM sp z o.o. s sedežem v Pruškovi [Pruszków], ul. 3 Maja 8, 05-800 Pruszków, Poljska (v nadaljevanju: "Skrbnik").
2. Vaši podatki bodo obdelovani le za namene izvedbe garancijskega postopka zanapravo v skladu s črko b prvega odst. 6. člena Splošne uredbe o varstvu podatkov EU (v nadaljevanju: »SUVP«). Dajanje podatkov je prostovoljno, a nujno potrebno za izvedbo garancijskega postopka.
3. Vaše podatke bomo obdelovali skozi čas potekanja garancijskega postopka in za namene arhiviranja za primer morebitne potrebe obrambe pred zahtevki do Skrbnika, vendar najdlje do izteka roka njihovega zastaranja.
4. Vaše podatke se sme razkriti samo subjektom, ki obdelujejo podatke za Skrbnika na podlagi pisne pogodbe o zaupanju osebnih podatkov v obdelavo in sicer, med drugim, subjektom, ki izvajajo storitve tehničnega servisa, storitve gostovanja ter vzdrževanja spletnega mesta, IT storitve, izvajalcem kurirskih storitev ipd.. Skrbnikovi dobavitelji so dolžni zagotavljati varnost podatkov ter izpolnjevati zahteve obvezujočih predpisov prava v zvezi z varstvom osebnih podatkov ter ne smejo uporabljati zaupanih jim osebnih podatkov za namene, ki niso določeni v pogodbi s Skrbnikom.
5. Vaši podatki ne bodo obdelovani na avtomatiziran način, v tem na način profiliranja, in ne bodo posredovani v tretjo državo/mednarodni organizaciji.
6. Imate v vsakem trenutku pravico dostopa do svojih podatkov ter pravico do popravka, izbrisa, omejitve obdelave le-teh, pravico do prenosa podatkov na drug subjekt, pravico do ugovora zoper njihovo obdelavo.
7. V vseh zadevah v zvezi z obdelavo vaših osebnih podatkov s strani Skrbnika nas lahko kontaktirate s sporočilom na ta e-poštni naslov: daneosobowe@dedra.pl ;
8. Imate pravico vložiti pritožbo pri organu, ki je v dani državi pristojen za varstvo osebnih podatkov;

UA

1. Опис

2. Правила безпечної гри
3. Призначення іграшки
4. Підготовка до веселощів
5. Використання іграшки
6. Технічна діяльність
7. Інформація для користувачів щодо утилізації електричного та електронного обладнання (стосується домашніх господарств)

1. Кінцівка робоча, 2. Головка з робочим тримачем наконечника, 3. Перемикач, 4. Основна ручка, 5. Відсік на батареї.

2. Правила безпечної гри.

Іграшка містить дрібні деталі – небезпека проковтування! Іграшка не забезпечує захисту!

Іграшка є призначена для дітей від 7 років.

Діти у віці 3-7 років можуть гратися тільки під постійним наглядом дорослих.

Іграшка має рухомі частини. Не торкайтесь рухомих частин, це може призвести до уражень користувача.

Не дозволяйте дітям самостійно замінювати батареї.

Тримайте тільки призначені для цього частини іграшки (основну ручку).

Іграшка не є водонепроникна Контакт з водою може завдати пошкоджень іграшці. Не використовуйте іграшку близько води, у дуже вологій атмосфері, снігу чи піску.

Не піддавайте іграшку впливу прямих сонячних променів і не залишайте її поблизу джерел тепла.

Коли не використовуєте іграшку, вимкніть і витягніть батареї, щоб зберегти їх окремо.

Предмет не є призначений для самостійної направи. Непрофесійне втручання може пошкодити делікатну електроніку всередині.

Іграшку не слід викидати у смітник. Користувач несе відповідальність за відпади у відповідний пункт, збір відходів електричних та електронних.

Акумулятор потрібно утилізувати у відповідний спосіб. Ніколи не кидайте його у вогонь!

3. Призначення іграшки

Іграшка допомагає у розвитку ручних здібностей дитини та розвиває інтереси майструвати.

Іграшка M315.010 є імітацією викрутки, яка використовується для закручування та вікручування транспортного засобу, що виходить до комплекту. В набір входить шуруповерт, шуруповерт і 3 транспортні засоби: екскаватор, самоскид і бетономішалка.

4. Підготовка до веселощів

Перед використанням перевірте стан іграшки та батарейок (якщо вони є в батарейному відсіку). Не грайте з пошкодженим виробом!

Шуруповерт працює від двох батарейок тип AA 1,5 V (немає в комплекті) Щоб встановити батарейки, відкрутіть гвин кришки батарейного відсіку, помістіть батарейки у відсік так, щоб полярність батарейок відповідала маркуванню та затягніть кришку (див. мал. «БАТЕРІЇ»)

БАТЕРІЇ

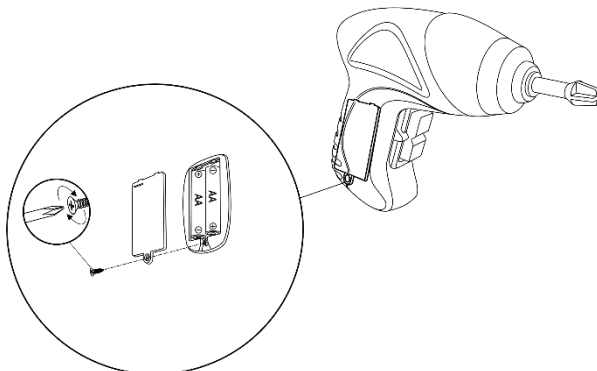

5. Використання іграшки

Помістіть робочий наконечник (поз.) в тримачі викрутки (поз. 2) втиснувши його в гніздо у тримачі. Перевірити, чи правильно прикріплено наконечник. Тримайте викрутку однією рукою за головну ручку (поз. 4). Увімкніть іграшку вимикачем (поз.3). Іграшка включиться. Додаткові аксесуари урізноманітнюють і збагачують задоволення – за допомогою викрутки можете використовувати викрутку, щоб відкручувати та крутити окремі компоненти автомобіля.

6. Технічна діяльність

Всі операції з технічного обслуговування потрібно виконати при відключеному пристрої.

Перед кожним використанням перевірте, чи іграшка є справна і не має незакріплених елементів. Перевірте, чи кінцівки робочі, не є тріснуті чи поломані.

Зберігання і транспортування

Під час зберігання вийміть батарейки з батарейного відсіку, щоб уникнути витоків електроліту та пошкодження іграшки. Зберігайте в сухому, темному місці, при можливості в оригінальному упакованні. Зберігати в недоступному для дітей місці.

7. Інформація для користувачів щодо утилізації електричного та електронного обладнання (стосується домашніх господарств)



Символ, зображений на виробі або супровідній документації, вказує на те, що несправне електричне або електронне обладнання не можна утилізувати разом з побутовими відходами. Якщо вам потрібно утилізувати, повторно використати або відновити компоненти, найкраще віднести їх до спеціалізованого пункту збору, де вони будуть прийняті безкоштовно. Інформацію про місцезнаходження пунктів збору відпрацьованого обладнання надають місцеві органи влади, наприклад, на їхніх веб-сайтах. Правильна утилізація пристрою, допомагає зберегти цінні ресурси та уникнути негативного впливу на здоров'я та навколишнє середовище внаслідок можливої присутності в обладнанні небезпечних речовин: речовини, суміші та компоненти.

Неправильна утилізація відходів загрожує штрафними санкціями згідно з відповідними місцевими нормами.

Користувачі в країнах ЄС: Якщо вам потрібно утилізувати електричне або електронне обладнання, зверніться до найближчої точки продажу або до вашого постачальника, який надасть вам додаткову інформацію.

Утилізація в країнах за межами Європейського Союзу: Цей символ стосується лише країн Європейського Союзу. Якщо ви хочете утилізувати цей виріб, зверніться до місцевих органів влади або дилера для отримання інформації про правильний спосіб утилізації.

Всі права захищені. Ця робота захищена авторським правом. Копіювання або розповсюдження Посібника користувача повністю або частково без дозволу Dedra Exit заборонено Dedra Exit залишає за собою право вносити зміни в конструкцію, технічні характеристики та комплектацію без попереднього повідомлення. Ці зміни не можуть бути підставою для реклами продукту. Посібник користувача доступний на сайті www.dedra.pl

UA Гарантійний талон

на

.....
(назва продукту)

Номер замовлення: Номер лоту:

(далі - Продукт)

Дата придбання продукту:



Печатка дилера

Дата та підпис продавця:

Заява користувача:

Я підтверджую, що ознайомлений з умовами гарантійних зобов'язань та наслідками недотримання вказівок, викладених в інструкції з експлуатації та гарантійному талоні. Я ознайомлений з умовами цієї гарантії, що підтверджую власним підписом:

.....

Дата і місце Підпис

користувача

I. Відповідальність за Продукт

- Поручитель - Dedra Exim Sp. Z o.o. з місцезнаходженням у м. Прушків, адреса: вул. 3 Мая 8, 05-800 Прушків, KRS 0000062517, Окружний суд міста Варшави у Варшаві, XIV Економічний відділ Національного судового реєстру, NIP 527-020-49-33, статутний капітал: 100 980,00 ЗЛОТИХ.
- Відповідно до умов, викладених у цьому гарантійному талоні, Гарант надає гарантію на Виріб, починаючи з дистрибуції Гаранта.
- Відповідальність за гарантією поширюється лише на дефекти, що виникли з причин, притаманних Продукту на момент його доставки Користувачеві.
- Користувач має право на безкоштовний ремонт Продукту в рамках гарантії, якщо дефект став очевидним протягом гарантійного періоду. Спосіб ремонту Товару (метод ремонту) визначається на розсуд Гаранта. Якщо Гарант виявить, що ремонт неможливий, він залишає за собою право замінити дефектний елемент або весь Продукт на бездефектний, знизити ціну Продукту або відмовитися від договору.
- По відношенню до Користувача, який не є споживачем у розумінні Цивільного кодексу від 23 квітня 1964 року, відповідальність Гаранта за збитки, що випливають з цієї гарантії та/або у зв'язку з її укладенням та виконанням, незалежно від правового титулу, обмежується максимум вартістю дефектного Продукту.

II. Гарантійний термін

Компоненти продукту	Тривалість гарантійного захисту
	36 місяців з дати придбання Продукту, як зазначено в цьому гарантійному талоні

III. Умови, за яких можна скористатися гарантією

- Користувач повинен пред'явити заповнений гарантійний талон Продукту та підтвердити обставини придбання Продукту Користувачем, наприклад, пред'явивши чек, рахунок-фактуру тощо. З метою ефективного розгляду реклаमाції рекомендується, щоб Користувач надав разом з Виробом всі компоненти, зазначені в розділі "Комплектація пристрою", що міститься в Посібнику користувача.
 - Що користувач дотримується інструкцій, наведених в інструкції з експлуатації та гарантійному талоні.
 - Гарантія поширюється лише на територію Республіки Польща та ЄС.
 - Гарантія не поширюється на дефекти Продукту, що виникають, зокрема, внаслідок:
 - Недотримання Користувачем умов, викладених в Інструкції з експлуатації, зокрема щодо правильної експлуатації, технічного обслуговування та очищення;
 - Використання Користувачем засобів для чищення або догляду, які не відповідають вимогам Інструкції з експлуатації;
 - Неналежне зберігання та транспортування Продукту Користувачем;
 - Несанкціоновані зміни та/або модифікації Продукту Користувачем, які не були узгоджені з Гарантом;
 - Використання Користувачем у Виробі витратних матеріалів, які не відповідають вимогам Інструкції з експлуатації.
 - Користувач, який не є споживачем у розумінні Цивільного кодексу від 23 квітня 1964 року, втрачає гарантію на Продукт, в якому:
 - Серійні номери, позначення дати та паспортні таблички були видалені, змінені або пошкоджені користувачем;
 - Пломби були пошкоджені користувачем або мають ознаки втручання користувача.
- Увага: Користувач зобов'язаний самостійно і за власний рахунок виконувати дії, пов'язані з повсякденною експлуатацією Виробу, що випливають, зокрема, з Інструкції з експлуатації, самостійно і за власний рахунок.

IV. Процедура подання скарги

1. Якщо Ви виявите, що Виріб працює неправильно, перед тим, як пред'явити претензію, Ви повинні переконаватися, що всі кроки, зазначені в Інструкції з експлуатації, були виконані правильно, перш ніж пред'являти претензію.
 2. Рекомендується пред'явити претензію негайно, бажано протягом 7 днів з моменту виявлення дефекту в Товарі. Користувач, який не є споживачем у розумінні Цивільного кодексу від 23 квітня 1964 року, втрачає права, що випливають з цієї гарантії, якщо він не подасть скаргу протягом 7 днів.
 3. Повідомлення про рекламцію можна подати, зокрема, в місці придбання Продукту, в гарантійному сервісному центрі або в письмовій формі на вказану адресу: Dedra Exim Sp. Z o.o., ul. 3 Maja 8, 05-800 Pruszków.
 4. Користувач може подати скаргу, використовуючи форму, доступну на веб-сайті www.dedra.pl. ("Заява про гарантійні зобов'язання").
 5. Адреси гарантійного обслуговування для окремих країн можна знайти на сайті www.dedra.pl. Якщо гарантійне обслуговування для певної країни не передбачено, рекомендується надсилати гарантійні претензії туди: Dedra Exim Sp. Z o.o. Ul. 3 Maja 8, 05-800 Pruszków (Польща).
 6. З метою безпеки Користувача використання дефектного Продукту заборонено.
 7. Попередження: Використання несправного Виробу є небезпечним для здоров'я та життя Користувача.
 8. Виконання зобов'язань за гарантією відбудеться протягом 14 робочих днів, рахуючи від дати доставки Користувачем заявленого Продукту.
 9. Перед тим, як відправити дефектний Виріб на рекламцію, рекомендується його почистити. Виріб, що підлягає рекламції, рекомендується ретельно захищати від пошкоджень під час транспортування (рекомендується доставляти виріб, що підлягає рекламції, в оригінальній упаковці).
 10. Гарантійний термін продовжується на час, протягом якого Користувач не міг використовувати Продукт, на який поширюється гарантія, через дефект.
- Гарантія не виключає, не обмежує і не призупиняє права Користувача, передбачені положеннями про гарантійні зобов'язання щодо дефектів проданих товарів.
- Відповідно до статті 13(1) та (2) Регламенту (ЄС) 2016/679 Європейського Парламенту та Ради від 27 квітня 2016 року про захист фізичних осіб у зв'язку з обробкою персональних даних і про вільний рух таких даних та про скасування Директиви 95/46/ЄС (далі: "RODO"), повідомляємо Вам наступне
1. Контролером ваших персональних даних, вказаних у формі, є компанія DEDRA-EXIM sp. z o.o., зареєстрована за адресою: вул. 3 Мая, 8, 05- 800, Прушків (далі: «Контролер»).
 2. Ваші дані будуть оброблятися виключно з метою виконання гарантійної процедури для пристрою згідно з літ. б п. 1. ст. 6 Загального регламенту захисту даних (далі: «ЗРЗД») Надання даних є добровільним, але необхідним для виконання гарантійної процедури.
 3. Ваші дані будуть оброблятися протягом періоду виконання гарантійної процедури та з метою архівування на випадок необхідності захисту від можливих претензій до Контролера, але не довше закінчення терміну позовної давності.
 4. Ваші дані можуть бути розкриті тільки суб'єктам, які обробляють дані від імені Контролера, на підставі письмового договору про доручення на обробку персональних даних, що передбачає, зокрема, технічне обслуговування, хостинг або обслуговування веб-сайту, IT-сервіс, кур'єрську компанію. Постачальники Контролера зобов'язані забезпечувати безпеку даних і дотримуватися вимог чинного законодавства щодо захисту персональних даних і не можуть використовувати довірені їм персональні дані в цілях, відмінних від зазначених у договорі з Контролером.
 5. Ваші персональні дані не будуть оброблятися автоматизовано, зокрема, не будуть профілюватися, а також не будуть передаватися у треті країни/міжнародні організації.
 6. Ви маєте право на доступ до своїх персональних даних та право на їхнє виправлення, видалення, обмеження обробки, право на передачу даних, право на відмову від обробки, у будь-який момент;
 7. З усіх питань, пов'язаних з обробкою Контролером ваших персональних даних, ви можете звернутися до Контролера за адресою e-mail: daneosobowe@dedra.pl;
 8. Ви маєте право подати скаргу до відповідного наглядового органу із захисту персональних даних;

Відповідно до статті 13(1) та (2) Регламенту (ЄС) 2016/679 Європейського Парламенту та Ради від 27 квітня 2016 року про захист фізичних осіб у зв'язку з обробкою персональних даних і про вільний рух таких даних та про скасування Директиви 95/46/ЄС (далі: "RODO"), повідомляємо Вам наступне

1. Контролером ваших персональних даних, вказаних у формі, є компанія DEDRA-EXIM sp. z o.o., зареєстрована за адресою: вул. 3 Мая, 8, 05- 800, Прушків (далі: «Контролер»).
2. Ваші дані будуть оброблятися виключно з метою виконання гарантійної процедури для пристрою згідно з літ. б п. 1. ст. 6 Загального регламенту захисту даних (далі: «ЗРЗД») Надання даних є добровільним, але необхідним для виконання гарантійної процедури.

3. Ваші дані будуть оброблятися протягом періоду виконання гарантійної процедури та з метою архівування на випадок необхідності захисту від можливих претензій до Контролера, але не довше закінчення терміну позовної давності.
4. Ваші дані можуть бути розкриті тільки суб'єктам, які обробляють дані імені Контролера, на підставі письмового договору про доручення на обробку персональних даних, що передбачає, зокрема, технічне обслуговування, хостинг або обслуговування веб-сайту, IT-сервіс, кур'єрську компанію. Постачальники Контролера зобов'язані забезпечувати безпеку даних і дотримуватися вимог чинного законодавства щодо захисту персональних даних і не можуть використовувати довірені їм персональні дані в цілях, відмінних від зазначених у договорі з Контролером.
5. Ваші персональні дані не будуть оброблятися автоматизовано, зокрема, не будуть профілюватися, а також не будуть передаватися у треті країни/міжнародні організації.
6. Ви маєте право на доступ до своїх персональних даних та право на їхнє виправлення, видалення, обмеження обробки, право на передачу даних, право на відмову від обробки, у будь-який момент;
7. З усіх питань, пов'язаних з обробкою Контролером ваших персональних даних, ви можете звернутися до Контролера за адресою e-mail: daneosobowe@dedra.pl.;
8. Ви маєте право подати скаргу до відповідного наглядового органу із захисту персональних даних;

BG

1. Описание
2. Принципи за безопасна игра
3. Предназначение на играчката
4. Подготовка за игра
5. Използване на играчката
6. Операции по поддръжка
7. Информация за потребителите относно изхвърлянето на електрическо и електронно оборудване (приложимо за домакинствата)

1. Работен бит, 2. Глава с държач за работни битове, 3. Превключвател, 4. Основна ръкохватка, 5. Отделение за батерии.

2. Принципи за безопасна игра

Играчката съдържа малки части - опасност от поглъщане!

Играчката не осигурява защита!

Играчката е предназначена за деца на възраст над 7 години.

Деца на възраст 3-7 години могат да играят с нея само под постоянен надзор на възрастен.

Играчката има движещи се части. Не докосвайте движещите се части, това може да доведе до нараняване на потребителя на играчката.

Не позволявайте на децата сами да сменят захранващите батерии.

Хващайте само частите на играчката, предназначени за това (основната дръжка).

Играчката не е водоустойчива. Контактът с вода може да доведе до повреда. Не я използвайте в близост до вода, в много влажна атмосфера, върху сняг или пясък.

Не излагайте играчката на пряка слънчева светлина и не я оставайте в близост до източници на топлина.

Ако не използвате играчката, изключете я и извадете батериите за отделно съхранение.

Изделието не е предназначено да се ремонтира самостоятелно. Непрофесионалната намеса може да повреди деликатната електроника във вътрешността.

Не изхвърляйте играчката в кошчето за боклук. Потребителят е отговорен за изнасянето на отпадъците в подходящ пункт за събиране на употребявано електрическо и електронно оборудване.

Изхвърляйте батерията отговорно. Никога не я хвърляйте в огъня!

3. Предназначение на играчката

Играчката спомага за развитието на ръчните умения на детето и развива интерес към "направи си сам".

Играчката M315.010 е имитация на отвертка, която се използва за завиване и отвиване на включените в комплекта превозни средства. Комплектът включва винтоверт, отвертка и 3 превозни средства: багер, самосвал и бетонобъркачка.

4. Подготовка за игра

Преди употреба проверете състоянието на играчката и на батериите (ако има такива в отделението за батерии). Не предавайте за игра повреден продукт!

Отвертката се захранва с две батерии AA 1,5 V (не са включени в комплекта). За да поставите батериите, развийте винта на капачката на отделението за батерии, поставете батериите в отделението, така че полярността на батериите да съвпада с маркировката, и затегнете капачката (вж. фигура "БАТЕРИИ").

БАТЕРИИ

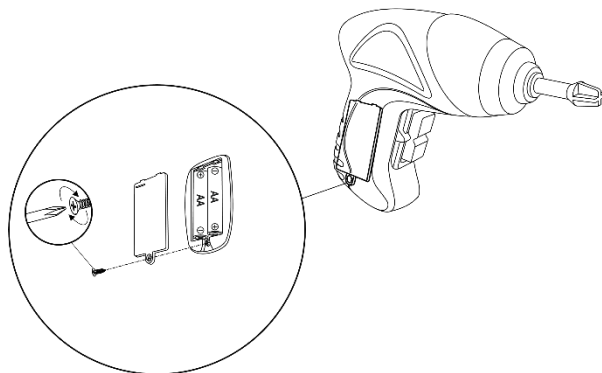

5. Използване на играчката

Поставете работен бит (поз. 1) в държача за отвертки (поз. 2), като го натиснете в гнездото на държача. Проверете дали накрайникът е поставен правилно. Хванете отвертката с една ръка за основната ръкохватка (поз. 4). Стартирайте играчката с помощта на превключвателя (поз. 3). Играчката ще се задвижи.

Включените в комплекта аксесоари добавят разнообразие и игровост - с отвертката и отвертката можете да отвивате и завъртате отделни компоненти на автомобила.

6. Операции по поддръжка

Всички операции по поддръжката трябва да се извършват при изключено електрозахранване.

Преди всяка употреба проверявайте дали играчката е в изправност и дали няма разхлабени части. Проверете дали работните краища не са напукани или счупени.

Съхранение и транспортиране

Когато съхранявате, извадете батериите от отделението за батерии, за да предотвратите възможността от разливане на електролит и повреда на играчката. Съхранявайте на сухо и тъмно място, по възможност в оригиналната опаковка. Съхранявайте на място, недостъпно за деца.

7. Информация за потребителите относно изхвърлянето на електрическо и електронно оборудване (приложимо за домакинствата)



Символът, изобразен върху продуктите или придружаващата ги документация, указва, че дефектното електрическо или електронно оборудване не трябва да се изхвърля заедно с битовите отпадъци. Ако трябва да изхвърлите, да използвате повторно или да възстановите компоненти, е правилно да ги занесете в специализиран пункт за събиране, където ще бъдат приети безплатно. Информация за местоположението на пунктовете за събиране на употребявано оборудване се предоставя от местните власти, например на техните уебсайтове.

Правилното рециклиране на устройствата ви позволи да спестите ценни ресурси и да избегнете отрицателни въздействия върху здравето и околната среда в резултат на възможното наличие на: опасни вещества, смеси и компоненти в оборудването.

Неправилното изхвърляне на отпадъци е свързано с риск от санкции съгласно съответните местни разпоредби.

Потребители в страни от ЕС: Ако трябва да изхвърлите електрическо или електронно оборудване, моля, свържете се с най-близкия пункт за продажба или с вашия доставчик, който ще ви предостави допълнителна информация.

Изхвърляне в страни извън Европейския съюз: Този символ се отнася само за страните от Европейския съюз. Ако желаете да изхвърлите този продукт, моля, свържете се с местните власти или с търговеца за правилния начин на изхвърляне.

Всички права запазени. Тази работа е защитена с авторски права. Копирането или разпространението на ръководството за потребителя на части или изцяло без разрешението на Dedra Exit е забранено. Dedra Exit си запазва правото да прави промени в дизайна, техниката и окомплектовката без предварително уведомление. Тези промени не могат да бъдат основание за рекламиране на продукта. Ръководството за потребителя е достъпно на адрес www.dedra.pl

BG Гаранционна карта

на

.....
Номер на поръчката: Номер на партидата:

(наричан по-долу "Продуктът")

Дата на закупуване на продукта:



Дата и подпис на продавача:

Изявление на потребителя:

Потвърждавам, че съм информиран за условията на гаранцията и последиците от неспазването на указанията в инструкцията за експлоатация и гаранционната карта. Запознат съм с условията на тази гаранция, което потвърждавам със саморъчния си подпис:

.....

Дата и място

.....

Подпис на потребителя

I. Отговорност за продукта

1. Гарант - „Dedra-Exit” Sp. z o.o. със седалище в Прушков, адрес: гр: ул. 3 Maja 8, 05-800 Pruszków, KRS 0000062517, Окръжен съд на град Варшава във Варшава, XIV икономическо отделение на Националния съдебен регистър, NIP 527-020-49-33, акционерен капитал: 100 980,00 ЛВ.

2. При условията, изложени в настоящия гаранционен сертификат, гарантът предоставя гаранцията за продукта, който произхожда от дистрибуцията на гаранта.

3. Отговорността по гаранцията покрива само дефекти, произтичащи от причини, присъщи на Продукта в момента на предоставянето му на Потребителя.

4. По силата на гаранцията Потребителят получава право на безплатен ремонт на Продукта, ако дефектът се е появил по време на гаранционния период. Методът на ремонт на Продукта (метод на ремонт) е по преценка на Гаранта. Ако Гарантът установи, че поправката не е възможна, той си запазва правото да замени дефектния елемент или целия Продукт с такъв без дефекти, да намали цената на Продукта или да се откаже от договора.

5. По отношение на потребител, който не е потребител по смисъла на Закона от 23 април 1964 г. Гражданския кодекс, отговорността на Гаранта за вреди, произтичащи от тази гаранция и/или във връзка с нейното сключване и изпълнение, независимо от правния титул, е ограничена до максималния размер на стойността на дефектния Продукт..

II. Гаранционен период

Компоненти на продукта	Продължителност на гаранционната защита
Продукт	36 месеца от датата на закупуване на Продукта, както е посочено в тази гаранционна карта

III. Условия за упражняване на гаранцията

1. Потребителят трябва да представи попълнената гаранционна карта на Продукта и да докаже обстоятелствата на закупуване на Продукта от Потребителя, напр. чрез представяне на касова бележка, фактура и др. За целите на ефективната обработка на жалби се препоръчва Потребителят да представи заедно с Продукта всички елементи, определени в "Комплектоване на устройството", включени в Ръководството за потребителя, за целите на рекламацията.
2. Потребителят трябва да спазва инструкциите в ръководството за потребителя и гаранционната карта.
3. Гаранцията обхваща само територията на Република Полша и ЕС.
4. Гаранцията не покрива дефекти на Продукта, произтичащи по-специално от:
 - a. Неспазване от страна на Потребителя на условията, посочени в Ръководството за потребителя, по-специално по отношение на правилната експлоатация, поддръжка и почистване;
 - b. Използването от страна на потребителя на продукти за почистване или поддръжка, несъответстващи на инструкциите за експлоатация;
 - c. Неподходящо съхранение и транспортиране на Продукта от страна на Потребителя;
 - d. Неразрешени промени и/или модификации на Продукта от страна на Потребителя, които не са били съгласувани с Гарантата;
 - e. Използване от страна на Потребителя на консумативи в Продукта, които не съответстват на Ръководството за потребителя.
5. Потребителят, който не е потребител по смисъла на Закона от 23 април 1964 г. - Граждански кодекс, губи гаранцията за Продукта. Гражданският кодекс, губи гаранцията за Продукта, в който:
 - серийните номера, обозначенията за дата и табелките с имената са били отстранени, променени или повредени от Потребителя;
 - пломбите са били повредени от потребителя или имат следи от манипулация от страна на потребителя.
6. Внимание: Потребителят извършва дейностите, свързани с ежедневната експлоатация на Продукта, произтичащи, наред с другото, от Ръководството за потребителя, самостоятелно и за своя сметка.

IV. Процедура за подаване на жалби

1. В случай на дефектно функциониране на Продукта, преди да подадете жалба, трябва да се уверите, че всички операции, посочени по-специално в Ръководството за потребителя, са извършени правилно.
 2. Препоръчително е да подадете жалба незабавно, за предпочитане в рамките на 7 дни от забелязването на дефект в Продукта. Потребител, който не е потребител по смисъла на Закона от 23 април 1964 г. Гражданският кодекс, губи правата, произтичащи от тази гаранция, ако жалбата не бъде подадена в срок от 7 дни. 3.
 3. Уведомяването за жалба може да се извърши, *inter alia*, на мястото на закупуване на Продукта, в гаранционното обслужване или писмено на адреса: „Dedra-Exim” Sp. z o.o., ul. 3 Maja 8, 05-800 Pruszków.
 4. Потребителят може да подаде жалба, като използва формуляра, достъпен на адрес www.dedra.pl. ("Формуляр за гаранционна претенция").
 5. адресите на гаранционното обслужване за отделните страни са достъпни на www.dedra.pl. Ако в дадена страна няма гаранционно обслужване, препоръчваме да отправите гаранционни претенции към: „Dedra-Exim” Sp. z o.o. ul. 3 Maja 8, 05-800 Pruszków (Полша).
 6. като се има предвид безопасността на Потребителя, използването на дефектния Продукт е забранено.
 7. Внимание: Използването на дефектен продукт е опасно за здравето и живота на потребителя.
 8. Изпълнението на задълженията по гаранцията се извършва в рамките на 14 работни дни от датата на доставка на дефектния Продукт от Потребителя.
 9. Преди дефектния Продукт да бъде предаден за рекламация, се препоръчва той да бъде почистен. Препоръчва се продуктът, предмет на рекламацията, да бъде внимателно защитен от повреди по време на транспортиране (препоръчва се продуктът, предмет на рекламацията, да се достави в оригиналната му опаковка).
- Гаранционният срок се удължава с времето, през което Потребителят не е могъл да използва Продукта, обхванат от гаранцията, поради дефект.
- Гаранцията не изключва, ограничава или спира правата на потребителя, произтичащи от разпоредбите на гаранцията за дефекти на продадената вещ.
- V skladu s členom 13(1) in (2) Uredbe (EU) 2016/679 Evropskega parlamenta in Sveta z dne 27. aprila 2016 o varstvu posameznikov pri obdelavi osebnih podatkov in o prostem pretoku takih podatkov ter o razveljavitvi Direktive 95/46/ES (v nadaljnjem besedilu: RODO) vas obveščamo
1. Администраторът на Вашите лични данни, посочени във формуляра е DEDRA-EXIM sp. z o.o. със седалище в Прушков, на ул. 3 Мая 8, 05-800 Прушков (по-нататък: „Администратор”).
 2. Вашите лични данни ще се обработват изключително с цел провеждане на гаранционната процедура на устройството съгласно ст. 6 ал. 1 буква "б" от Общия регламент за защита на личните данни (по-нататък: „ОРЗД”) Посочване на данните е доброволно, но е необходимо за провеждане на гаранционната процедура.
 3. Вашите лични данни ще се обработват през срока на разглеждането на провеждане на гаранционната процедура и за архивни цели при необходимост от защита от евентуалните претенции към Администратора не по-дълго отколкото до датата на давността им.
 4. Вашите лични данни могат да се обявяват изключително на операторите, обработващи данните в полза на Администратора въз основа на писмен договор за възлагане на обработването на личните данни,

предоставящи, м.др. услуги по технически сервиз, хостинг или обслужване на уеб-сайта, по IT обслужване, на куриерска служба. Доставчиците на Администратора са задължени да осигурят защита на личните данни и да отговарят на изискванията на действащото законодателство, свързано със защита на личните данни и не могат да използват доверените им лични данни за целите, различни от определените в договор с Администратора.

5. Вашите данни няма да бъдат обработвани по автоматизиран начин, в това число във формата на профилиране, и няма да се предоставят в трета страна/международна организация.

6. Имате право на достъп до съдържанието на личните си данни и право всеки момент да ги коригирате, изтриете, ограничите обработването им, право да прехвърляте данните, право да подадете възражение.

7. По всякакви въпроси, свързани с обработването на Вашите лични данни от Администратора можете да се свържете на електронен адрес: daneosobowe@dedra.pl.;

8. Имате право да подадете жалба до органа, компетентен относно въпросите за защита на личните данни;

В съответствие с член 13, параграфи 1 и 2 от Регламент (ЕС) 2016/679 на Европейския парламент и на Съвета от 27 април 2016 г. относно защитата на физическите лица във връзка с обработването на лични данни и относно свободното движение на такива данни и за отмяна на Директива 95/46/ЕО ("ОРЗД"), с настоящото Ви информираме, че

1. Администраторът на Вашите лични данни, посочени във формуляра е DEDRA-EXIM sp. z o.o. със седалище в Прушков, на ул. 3 Маја 8, 05-800 Прушков (по-нататък: „Администратор“).

2. Вашите лични данни ще се обработват изключително с цел провеждане на гаранционната процедура на устройството съгласно ст. 6 ал. 1 буква “б” от Общия регламент за защита на личните данни (по-нататък: „ОРЗД“) Посочване на данните е доброволно, но е необходимо за провеждане на гаранционната процедура.

3. Вашите лични данни ще се обработват през срока на разглеждането на провеждане на гаранционната процедура и за архивни цели при необходимост от защита от евентуалните претенции към Администратора не по-дълго отколкото до датата на давността им.

4. Вашите лични данни могат да се обявяват изключително на операторите, обработващи данните в полза на Администратора въз основа на писмен договор за възлагане на обработването на личните данни, предоставящи, м.др. услуги по технически сервиз, хостинг или обслужване на уеб-сайта, по IT обслужване, на куриерска служба. Доставчиците на Администратора са задължени да осигурят защита на личните данни и да отговарят на изискванията на действащото законодателство, свързано със защита на личните данни и не могат да използват доверените им лични данни за целите, различни от определените в договор с Администратора.

5. Вашите данни няма да бъдат обработвани по автоматизиран начин, в това число във формата на профилиране, и няма да се предоставят в трета страна/международна организация.

6. Имате право на достъп до съдържанието на личните си данни и право всеки момент да ги коригирате, изтриете, ограничите обработването им, право да прехвърляте данните, право да подадете възражение.

7. По всякакви въпроси, свързани с обработването на Вашите лични данни от Администратора можете да се свържете на електронен адрес: daneosobowe@dedra.pl.;

8. Имате право да подадете жалба до органа, компетентен относно въпросите за защита на личните данни;

EN

1. Description
2. Safe play rules
3. Purpose of the toy
4. Preparing to play
5. Using the toy
6. Maintenance tasks
7. Information for users on the disposal of electrical and electronic equipment (applies to households)

1. Working tip, 2. Head with working tip holder, 3. Switch, 4. Main handle, 5. Battery compartment.

2. Safe play rules

The toy contains small parts - danger of swallowing! The toy does not provide protection!

The toy is designed for children above the age of 7.

Children aged 3-7 can only play with it under constant adult supervision.

The toy features moving parts. Do not touch moving parts, it can lead to injury to the toy user.

Do not let children replace power batteries on their own.

Grasp only the parts of the toy intended for this purpose (main handle).

The toy is not waterproof. Contact with water may cause damage. Do not use it near water, in very humid atmospheres, on snow or sand.

Do not expose the toy to direct sunlight and do not leave it near heat sources.

When the toy is not being used, turn it off, remove the batteries and store them separately.

This item is not designed for self-repair. Unprofessional intervention may damage the fragile electronics inside it.

Do not throw the toy in the trash. It is the user's responsibility to hand over the waste to appropriate collection point for waste electrical and electronic equipment

Dispose of the battery responsibly. Never throw it into the fire!

3. Purpose of the toy

This toy helps develop manual skills of the child and child's passion for DIY.

Toy M315.010 is an imitation drill-driver used to secure and unscrew the vehicles included in the set. The set includes an electric screwdriver, a hand screwdriver and 3 vehicles: a backhoe, a dump truck and a concrete mixer.

4. Preparing to play

Before use check the condition of the toy and batteries (if in the battery compartment). Do not hand over a damaged product for play!

The electric screwdriver is powered by two AA 1.5V batteries (batteries not included). To install the battery, remove the screw of the battery compartment cover, place the batteries in the compartment so that the battery polarity matches the markings, and tighten the cover (see figure "BATTERIES")

BATTERIES

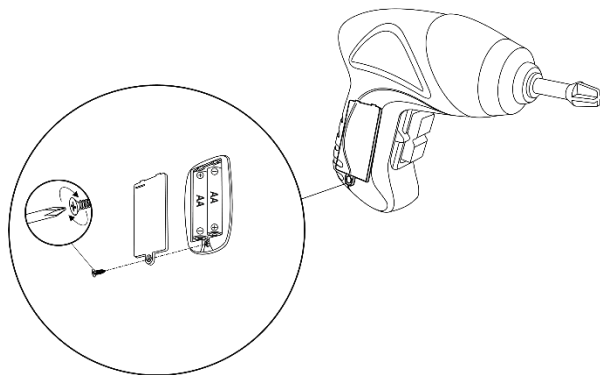

5. Using the toy

Place the working tip (item 1) in the screwdriver handle (item 2) by pushing it into the slot in the handle. Make sure that the tip is properly attached. Grasp the screwdriver with one hand by the main handle (item 4). Start the toy with the switch (item 3). The toy will start.

The included accessories diversify and enrich the play - use the electric screwdriver and the hand screwdriver to assemble and disassemble different parts of the vehicles.

6. Maintenance tasks

All maintenance should be performed with the power source disconnected.

Before each use make sure that the toy is in working order, with no loose parts. Make sure that the work tips are not cracked or broken.

Storage and transportation

When storing, remove the batteries from the battery compartment to prevent possible electrolyte spillage and damage to the toy. Store in a dry, dark place, in the original packaging if possible. Keep out of reach of children.

7. Information for users on the disposal of electrical and electronic equipment (applies to households)



The symbol which can be found on the products or product documentation indicates that electrical or electronic equipment that is out of order as well as discharged batteries and accumulators must not be disposed of with household waste. The correct way when such equipment needs to be disposed of, reused or its components recovered is deposit it with a dedicated collection centre, where it will be accepted free of charge. Information on the location of waste equipment collection sites is provided by local authorities, for instance on their websites. Proper disposal of equipment means recovery of valuable resources and no negative health and environmental impacts by exposure to hazardous substances, mixtures and components in the equipment. Improper disposal may lead to penalties under relevant local regulations.

Users in European Union countries: In order to dispose of electrical or electronic equipment, please contact the nearest retailer or supplier for more information.

Disposal of waste in countries outside the European Union: This symbol applies only to European Union countries. In order to dispose of this product, contact local authorities or relevant dealer for information on the proper procedure.

All rights reserved. This work is protected by copyright. Copying or distribution of the User Manual in parts or in full without Dedra Exim's permission is prohibited. Dedra Exim reserves the right to make design, technical and completion changes without prior notice. These changes may not constitute grounds for advertising the product. User manual available at www.dedra.pl

EN Warranty card

on

.....
(name of product)

Order number: Lot No.:

(hereinafter referred to as the Product)

Product purchase date:

Dealer's stamp

Date and signature of seller:

User statement:

I confirm that I have been informed of the warranty conditions and the consequences of non-compliance with the guidelines in the Operating Instructions and the warranty card. I am aware of the conditions of this warranty, which I confirm with my handwritten signature:

.....
Date and place

.....
Signature of user

I. Liability for the Product

(1) Guarantor - Dedra Exim Sp. z o.o. with its registered office in Pruszków, address: ul. 3 Maja 8, 05-800 Pruszków, KRS 0000062517, District Court for the Capital City of Warsaw in Warsaw, XIV Economic Division of the National Court Register, NIP 527-020-49-33, share capital: PLN 100,980.00.

2 Under the terms and conditions set out in this warranty card, the Guarantor guarantees the Product, originating from the Guarantor's distribution.

(3) Liability under the guarantee shall only cover defects arising from causes inherent in the Product at the time of delivery to the User.

(4) The User, by virtue of the warranty, is entitled to have the Product repaired free of charge, provided that the defect became apparent during the warranty period. The method of repair of the Product (method of repair) is at

the discretion of the Guarantor. If the Guarantor finds that repair is not possible, the Guarantor reserves the right to replace the defective element or the whole Product with a defect-free one, reduce the price of the Product or withdraw from the contract.

5. in relation to the User who is not a consumer within the meaning of the Act of 23 April 1964 Civil Code, the Guarantor's liability for damages resulting from this guarantee and/or in connection with its conclusion and performance, regardless of the legal title, is limited to a maximum of the value of the defective Product.

II. Guarantee period

Product components	Duration of warranty protection
Product name	36 months from the date of purchase of the Product as shown on this warranty card

III. Conditions for the benefit of the guarantee

The User should present the completed warranty card for the Product and substantiate the circumstances of the purchase of the Product, e.g. by presenting the receipt, invoice, etc. For the purpose of efficient complaint processing, it is recommended that the User submits, together with the Product, all the components specified in "Completion of the device" contained in the User Manual.

2. that the User complies with the recommendations contained in the Operating Instructions and Warranty Card. The guarantee covers only the territory of the Republic of Poland and the EU.

The warranty does not cover Product defects arising in particular from:

- a. Failure by the User to comply with the conditions set out in the Operating Instructions, in particular with regard to correct operation, maintenance and cleaning;
- b. Use of cleaning or maintenance products by the User which do not comply with the Operating Instructions;
- c. Inadequate storage and transportation of the Product by the User;
- d. Unauthorised changes and/or alterations to the Product by the User which have not been agreed with the Guarantor;
- e. The use by the User in the Product of consumables that do not comply with the Operating Instructions.

(5) The User, who is not a consumer within the meaning of the Act of 23 April 1964 Civil Code, loses the guarantee for the Product in which:

- serial numbers, date indications and rating plates have been removed, altered or damaged by the user;
- the seals have been damaged by the user or show signs of tampering by the user.

Attention: The User shall carry out the activities connected with the daily operation of the Product, resulting, among other things, from the Instructions for Use, by himself and at his own expense.

IV. Complaint procedure

(1) In the event that the Product is found to be working incorrectly, you must ensure that all the steps specified in the Operating Instructions in particular have been carried out correctly before making a claim.

2. it is recommended to make a complaint immediately, preferably within 7 days from the date of noticing a defect in the Product. The User, who is not a consumer within the meaning of the Act of 23 April 1964 Civil Code, loses the rights arising from this guarantee if he/she fails to make a complaint within 7 days.

(3) Notification of a complaint can be made, inter alia, at the point of purchase of the Product, at the warranty service or in writing to the address: Dedra Exim Sp. z o.o., ul. 3 Maja 8, 05-800 Pruszków.

(4) The user may submit a complaint using the form available on the website www.dedra.pl. ("Warranty Claim Form").

5. the addresses of the warranty service for individual countries are available at www.dedra.pl. If there is no warranty service for a particular country, it is recommended to address warranty claims to: Dedra Exim Sp. z o.o. ul. 3 Maja 8, 05-800 Pruszków (Poland).

6 With a view to the safety of the User, the use of a defective Product is prohibited.

7 Caution: Using a defective Product is dangerous to the health and life of the User.

8 The fulfilment of the obligations under the guarantee will take place within 14 working days, counting from the date of delivery of the claimed Product by the User.

9. before delivering the defective Product for complaint, it is recommended to clean it. The Product under complaint is recommended to be carefully protected against damage during transport (it is recommended to deliver the Product under complaint in its original packaging).

(10) The warranty period shall be extended by the time during which the User has not been able to use the Product covered by the warranty due to a defect.

The guarantee shall not exclude, limit or suspend the User's rights under the warranty regulations for defects of the goods sold.

In accordance with Article 13(1) and (2) of Regulation (EU) 2016/679 of the European Parliament and of the Council of 27 April 2016 on the protection of natural persons with regard to the processing of personal data and on the free movement of such data and repealing Directive 95/46/EC (hereinafter: "RODO"), we inform you

1. The administrator of your personal data provided in the form is DEDRA-EXIM sp. z o.o. with its registered office in Pruszków, ul. 3 Maja 8, 05-800 Pruszków (hereinafter: "Administrator").

2. Your data will only be processed for the purpose of carrying out the warranty procedure for the appliance in accordance with Article 6(1)(b) of the General Data Protection Regulation (hereinafter: "GDPR") The provision of data is voluntary, but necessary for carrying out the warranty procedure.
3. Your data will be processed for the period of consideration of the performance of the guarantee procedure and for archiving purposes in case of the need to defend against possible claims against the Administrator, not longer than until they have become time-barred.
4. Your data may be disclosed only to entities processing data on behalf of the Administrator on the basis of a written contract of entrustment of personal data processing providing, among others, technical service, hosting or website maintenance, IT service, courier company. The Administrator's providers are obliged to ensure data security and meet the requirements of the applicable law related to personal data protection and may not use the entrusted personal data for purposes other than those specified in the contract with the Administrator.
5. Your data will not be processed by automated means including profiling and will not be transferred to a third country/international organisation.
6. You have the right of access to the content of your data and the right to rectification, erasure, restriction of processing, the right to data portability, the right to object, at any time.
7. For all matters related to the processing of your personal data by the Controller, you can contact at the following email address: daneosobowe@dedra.pl;
8. You have the right to lodge a complaint with the data protection authority;

Producent:

Výrobce: / Výrobca: / Gamintojas: / Ražotājs: / Gyártó: / Producător: / Proizvođač: / Proizvajalec: /
Виробник: / Производител: / Manufacturer:

Dedra-Exim Sp. z o.o.

ul. 3 Maja 8, 05-800 Pruszków

Tel. +48 22 73 83 777 wew. 129, 165, fax +48 22 73 83 779

serwis@dedra.com.pl www.dedra.pl

Dedra Exim Sp. z o.o.
 ul. 3 Maja 8, 05-800 Pruszków
 Tel. +48 22 73 83 777, fax +48 22 73 83 779
 www.dedra.pl, serwis@dedra.pl

Adnotacje o dokonanych naprawach / Záznamy o provedených opravách / Záznamy o vykonaných opravách / Pastabos apie atliktą remontą / Piezīmes par veikto remontu / Feljegyzések az elvégzett javításokról / Menjūni si privire la reparatiile efectuate / Vermerke über ausgeführte reparaturen / Opombe o opravljenih popravilih / Bilješke o izvršenim popravcima / Отбелязване на извършените ремонти / Відмітка про проведені ремонти

<p>Data zgłoszenia do naprawy / Datum nahlášení k opravě / Datum odovzdání do opravy / Atđavimo remontui data / Produkta nodošanas remontā datums / A javítás dátuma / A javításra történő bejelentés dátuma / Data predării la reparatiie / Datum der Anmeldung zur Reparatur / Datum prijave za popravilo / Datum zahłjeva za popravak / Дата на заявката за ремонт / Дата подання заявки на ремонт</p>	<p>Data wykonania naprawy / Datum provedent opravy / Datum wykonania opravy / Remonto data / Remonta datums / A javítás dátuma / Data efectuării reparatiiei / Datum der Ausführung der Reparatur / Datum izvršitve popravila / Datum popravka / Дата на ремонта / Дата ремонту</p>	<p>Zakres naprawy, opis czynności naprawczych / Rozsah opravy, popis úkonů / Rozsah opravy, opis vykonaných opravných činností / Remonto apintis, remonto darbu aprašymas / Remonta apjoms, remontdarbu apraksts / A javítás tartalma, a javítási műveletek leírása / Domeniul de reparatie, descrierea operatiilor de reparatie / Umfang der Reparatur, Beschreibung der Tätigkeiten / Obseg popravila, opis izvršenih opravil v okviru popravila / Обсяг поправки, опис работ в обхвата на ремонта, описание на ремонтните дейности / Обсяг ремонту, опис ремонтних работ</p>	<p>Podpis wykonującego naprawę / Podpis opraváře / Podpis osoby vykonávající opravu / Remonta atliekančio asmens parašas / Remonta veicēja paraksts / A javítás végző aláírása / Semnătura persoanei care a efectuat reparatiia / Unterschrift der die Reparatur ausführenden Person / Podpis osebe, ki je izvršila popravilo / Podpis osebe koja izvodi popravak / Подпис на ремонтирация / Підпис ремонтника</p>
---	---	---	--